

systemceram

KeraDomo-Küchenkeramik

www.systemceram.de

## KERADOMO PROGRAMI



**FİYAT LİSTESİ 2023-3**

Made in Germany! Tüm eviyeler 5 yıl garantilidir.

# BOĞAZIÇI İTHALAT INFO ULAŞIM KROKİSİ

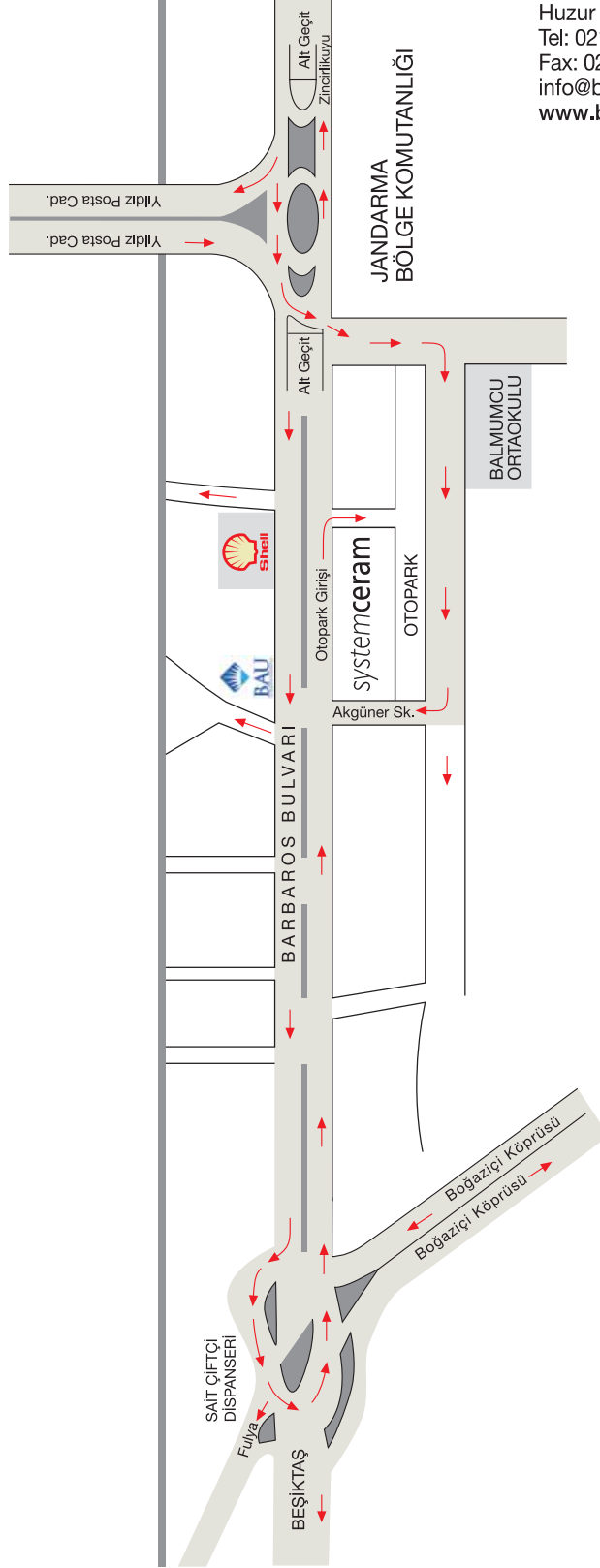

Barbaros Bul. Balmumcu Mh.  
Huzur Apt. No: 66/B Beşiktaş/İstanbul  
Tel: 0212. 288 11 22 (pbx)  
Fax: 0212. 288 00 80  
info@bogaziciithalat.com.tr  
www.bogaziciithalat.com.tr



**KeraDomo**

**LABORATUVAR MALZEMESİ KALİTESİ**

YÜKSEK MALZEME YOĞUNLUĞU  
DİRENÇİ SAĞLAMAKTADIR

HASSAS SERAMİK

Systemceram, LABORATUVAR MALZEMESİ için belirli STANDART GEREKSİNİMLERİNİ KARŞILAYACAK PORSELEN ÜRETİMİ konusunda uzmanlaşmış bir firmadır. YÜKSEK KALİTE MALZEMELER, YÜKSEK DİRENÇ ÖZELLİKLERİNİ ve UZUN YILLAR SÜRECEK KULLANIMI garanti etmektedir.



**NEW!**

## İÇERİK

Sayfa

**BAKIM ÖNERİLERİ, KERADOMO PROGRAMI, ÜRÜN AVANTAJLARI**

1-7

## ÜSTTEN YERLEŞTİRMELİ EVİYELER

30 cm kabin / 40 cm kabin  
45 cm kabin  
50 cm kabin  
60 cm kabin  
80 cm kabin

8-9

10-12

13-14

15-22

23-25

## TEZGAHTAN TAŞMALI EVİYELER VE AKSESUAR

60 cm kabin  
90 cm kabin  
Aroma - Tableau (Aksesuar)

26

27

29

## TEZGAHA SIFIR KURULUM İÇİN EVİYELER

Kurulum Önerisi  
30 cm kabin / 40 cm kabin  
45 cm kabin / 50 cm kabin  
60 cm kabin / 80 cm kabin

30

31-34

35-39

40-47

## ALTTAN KURULUM İÇİN EVİYELER

30 cm kabin / 45 cm kabin  
50 cm kabin  
60 cm kabin / 80 cm kabin

48-49

50

51-53

## ARMATÜRLER

LIVE / SNELLA / BINGO STAR / RETRO

55-56

**AKSESUARLAR VE YEDEK PARÇALAR SATIŞ VE**

57

# KERADOMO EVIYE ÜRÜN SERİSİ

## ÜSTTEN YERLEŞTİRMELİ EVİYELER

### 30 cm kabin için



MERA 24

Sayfa 8

### 40 cm kabin için



MERA 39

Sayfa 9

### 45 cm kabin için



MERA 46

Sayfa 10



MERA 70

Sayfa 11



BELA 78

Sayfa 12

### 50 cm kabin için



MERA 90

Sayfa 13



MERA  
MIDDLE

Sayfa 14

### 60 cm kabin için



MERA 57

Sayfa 15



MERA 60

Sayfa 16

### 60 cm kabin için



SIRO 100

Sayfa 17



GENEA100



Sayfa 18



MERA 100

Sayfa 19



MERA  
100 SL

Sayfa 20



DELTA 100

Sayfa 21



VEGA 100

Sayfa 22

### 80 cm kabin için



MERA 80

Sayfa 23



MERA  
DOUBLE

Sayfa 24

### 90 cm kabin için



GENEA  
DOUBLE

Sayfa 25

## ELEMENTS

### 60 cm kabin için



CENTRA 60

Page 26

### 90 cm kabin için



CENTRA 90

Page 27

## TEZGAHA SIFIR EVİYELER

30 cm kabin için	
	MERA 24 F Page 31
	MERA 24 F/o Page 32
40 cm kabin için	
	MERA 39 F Sayfa 33
	MERA 39 F/o Sayfa 34
45 cm kabin için	
	MERA 46 F Sayfa 35
	MERA 46 F/o Sayfa 36
	MERA 70 F Sayfa 37
50 cm kabin için	
	MERA 90 F Sayfa 38
	MERA MIDDLE F Sayfa 39

60 cm kabin için	
	MERA 57 F Sayfa 40
	MERA 57 F/o Sayfa 41
	MERA 60 F Sayfa 42
	MERA 60 F/o Sayfa 43
60 cm kabin için	
	MERA 100 F Sayfa 44
	MERA 100 SL/F Sayfa 45
80 cm kabin için	
	MERA 80 F Sayfa 46
	MERA 80 F/o Sayfa 47

## ALTAN YERLEŞTİRME EVİYELER

30 cm base cabinet	
	MERA 16 U Page 48
45 cm base cabinet	
	MERA 32 U Page 49
50 cm kabin için	
	MERA 40 U Sayfa 50
60 cm kabin için	
	MERA 50 U Sayfa 51
	MERA 60 U Sayfa 52
80 cm kabin için	
	MERA 80 U Sayfa 53

## KERADOMO MUTFAK EVİYELERİ tüm dirençlere karşı (ısı, asit, darbe)

ideal bir malzeme ile üretilmiştir. Eviyelerde kullanılan seramik, LABORATUVAR tezgahlarında kullanılan seramik ile aynıdır.

Bu sebeple **KERADOMO MUTFAK EVİYELERİ "5 YIL GARANTİLİDİR."**

### ISI ŞOKLARINA DİRENÇ

Fırından çıkartılan ince keramik şoklara dayanıklıdır. Isıdaki değişimlere özellikle yüksek bir direnç göstermektedir.



### ASİDE KARŞI DİRENÇ

Dayanıklı bir şekilde, seramik tüm evsel temizlik kimyasallarına ve hatta „meyve/sebze suları“ gibi renk yoğunluğu bulunan sıvılara karşı koyabilmektedir.



### DARBEME VE ÇARPMAYA DİRENÇLİ

İnce keramik serttir. Ayrıca, darbe ve çarpmalara dirençlidir.





## HIJYENİK

Pürüzsüz seramik yüzeyler üzerinde hiçbirşey uzun süre kalmaz. Bunlar, kolayca temizlenir, tatsız ve kokusuz olup, son derece hijyeniktir.



## KESMEYE KARŞI DİRENÇLİ

KeraDomo mutfak seramiği kesme işleminin uygulanması için son derece mükemmel bir alandır.





**SYSTEMCERAM GMBH & CO UZUN BİR GELENEĞE SAHİP GENÇ BİR FİRMADIR.** Başlangıcı, 1928 yılındaki **KCH-KERAMCHEMIE** tarafından kurulan seramik dökmeçilik departmanına dayanmaktadır. Sonuç olarak, grup tarafından yönetilen firma departmanı değişerek aile tarafından yönetilen **AİLE ŞİRKETİ** halini almıştır.

Teknik beceri kullanılmış ve daha da geliştirilmiştir. Günümüzde, daha çok mutfak ve laboratuvarlar için orta büyüklükte ve son derece ağır yüklere direnç gösterecek ürünlerin üretimine odaklanılmıştır.

Systemceram, laboratuvar tesisleri için uygulanan standart düzenlemelerin yüksek taleplerini karşılamak için özellikle ince keramik üretmektedir. 1240 derecede ısıtılmakta ve özel madde yoğunluğuna sahip olmaktadır.

Aynı kimyasal-tekni keramik için kullanılan yüksek malzeme kalitesi standartlarını kullanarak, ayrıca modern mutfaklar için eviye veya tezgahlar üretilmektedir.

Eviyelerin şekil ve renkleri ile göze çarpan tasarım ve tezgahın tasarımı yüksek modernlikteki işleme teknolojimizi ortaya koymaktadır.

**KeraDomo**  
**LABORATUVAR MALZEMESİ KALİTESİ**  
**YÜKSEK MALZEME YOĞUNLUĞU**  
**DİRENCİ SAĞLAMAKTADIR**  
**HASSAS SERAMİK**







**MUTFAĞI GÜNLÜK HAYATIN MERKEZİ** olarak gören insanların ihtiyaçlarına cevap vermek için geniş bir ürün gamı meydana getirdik. **FONKSİYONEL ÇEŞİTLİLİK VE ESTETİK** üzerine konsantre olduk. Her bir ürün **DETAYLARA VERİLEN ÖNEM** ile üretilmekte ve **YÜKSEK KALİTE SERAMİKTEN MEYDANA GELMEKTEDİR.**

Tüm modellere ait kalıplarımız kendi atölyemizde teker teker üretilmektedir. Kalıp daha sonra Döküm departmanında sıvı ham malzeme ile doldurulmaktadır. Ham malzemenin sertleşmesi yaklaşık 24 saati bulmaktadır. Kalıbın çıkartılmasından sonra, her bir ürün teker teker kontrol edilmekte ve kurumadan önce parlatılmakta, sırlanmakta ve fırınlanmaktadır. Boyama uygulaması, bilgisayar-kontrollü sırlama kabinlerinde dakika-ayarlı olarak yürütülmektedir.

Özel eğitilmiş seramik sırlama uzmanları özel sırlama işlemi için çalışmaktadır. Ateş tuğlasının tersine, hassas seramik daha yüksek malzeme yoğunluğuna sahiptir.

Eviyeler sonrasında ilgili kesim ölçülerine göre programlanmış TAŞLAMA robotu sayesinde ebatlarına uygun hale getirilir. Burada da, son kontroller el yardımı ile yapılmakta ve sonrasında ürünlere son dokunuşlar yapılmaktadır.



MODEL ATÖLYESİ



KALIBA DÖKME



ÇİLALAMA/PARLATMA



SIRLAMA



FIRINLAMA

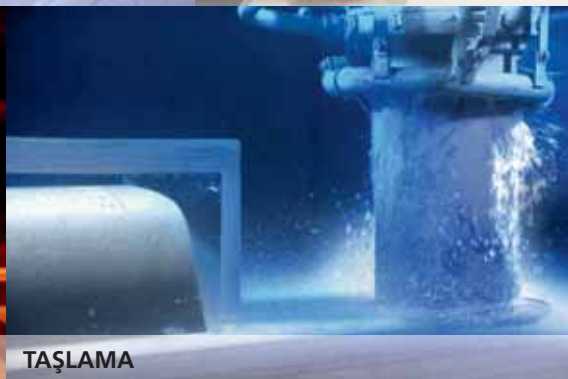

TAŞLAMA



SON KONTROL

## MERA 24 30 cm enindeki kabinler için - üstten yerleştirmeli eviye



## Standart renkler

Grönland 12  
glossy

Polar 13



Noblesse 16



Sand 26



Siena 65

Nero 68  
glossy

Alu 76

## Ölçüler / Yerleştirme çizimleri

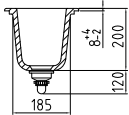
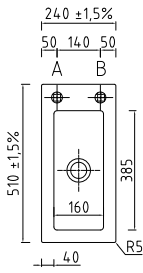

Kesim ölçüsü:  
En 210 x derinlik 480 mm  
(daha fazla detay için [www.systemceram.de](http://www.systemceram.de)  
adresini ziyaret ediniz)

\* Sifon kontrolsüz gider

Armatür deliği yoktur. Önceden kırılmaya hazır kırılma noktaları yoktur. İsteğe göre delik açılır.  
(A ve B noktası, lütfen çizime bakınız). Ø ~ 35 mm.

## Özel renkler

10  
glossy

Jasmin 19



Fango 23



Titan 78



Lava 80



85



Nigra 87

Dikkat, lütfen renk numarasını belirtiniz.

KERADOMO MERA 24	Ürün No.	Standart renkler	Özel renkler
Sifon kontrolsüz giderli	5046 01	13.900.00 TL	15.250.00 TL

## Özel aksesuarlar



Derin Süzgeç  
paslanmaz çelik  
Ürün No. 0831  
7.400.00 TL



Siğ süzgeç  
1/3 delikli  
paslanmaz çelik  
Ürün No. 0836  
1.490.00 TL

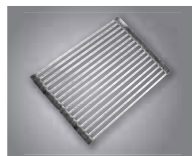

Katlanabilir ızgara/  
Rollmat  
paslanmaz çelik  
310 x 450 mm  
Ürün No. 0841  
3.550.00 TL



Sıvı sabunluk  
Ürün No. 0903  
krom 6.550.00 TL  
Ürün No. 0904  
paslanmaz çelik  
7.100.00 TL

## MERA 39 40 cm enindeki kabinler için - üstten yerleştirmeli eviye



### Standart renkler



Grönland 12  
glossy



Polar 13



Noblesse 16



Sand 26



Siena 65



Nero 68  
glossy



Alu 76

### Özel renkler



Magnolie 10  
glossy



Jasmin 19



Fango 23



Titan 78



Lava 80



Schiefer 85



Nigra 87

Dikkat, lütfen renk numarasını belirtiniz.

### Ölçüler / Yerleştirme çizimleri

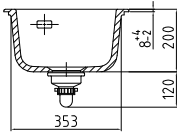
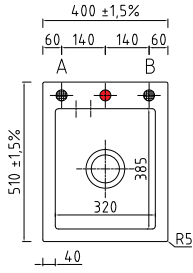

Kesim ölçüsü:  
En 370 x derinlik 480 mm  
(daha fazla detay için [www.systemceram.de](http://www.systemceram.de)  
adresini ziyaret ediniz)

● Armatür deliği vardır. Önceden kırılmaya hazır kırılma noktaları yoktur. Kişisel isteğe göre delik açılır.  
⊗ A ve B noktası, lütfen çizime bakınız). Ø ~ 35 mm.

KERADOMO MERA 39	Ürün No.	Standart renkler	Özel renkler
Manuel gider ile	5061 01	20.800.00 TL	23.250.00 TL
Otomatik gider ile, paslanmaz çelik yuvarlak kumanda, Ø 45 mm	5061 02	23.250.00 TL	25.350.00 TL

### Özel aksesuarlar



Derin Süzgeç  
paslanmaz çelik  
Ürün No. 0831  
7.400.00 TL



Sepet  
paslanmaz çelik  
Ürün No. 0720  
3.600.00 TL

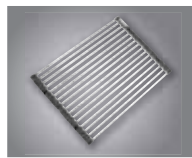

Katlanabilir ızgara/  
Rollmat  
paslanmaz çelik  
310 x 450 mm  
Ürün No. 0841  
3.550.00 TL



Gömülebilir kumanda  
Ürün No. 0872  
krom 2.300.00 TL  
Ürün No. 0871  
paslanmaz çelik  
2.450.00 TL



Gider kapağı  
paslanmaz çelik  
Ürün No. 0901  
parlak 950.00 TL  
Ürün No. 0902  
satine 1.050.00 TL

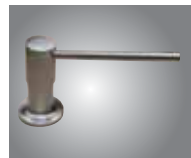

Sıvı sabunluk  
Ürün No. 0903  
krom 6.550.00 TL  
Ürün No. 0904  
paslanmaz çelik  
7.100.00 TL

**MERA 46** 45 cm enindeki kabinler için - üstten yerleştirmeli eviye

## Standart renkler

Grönland 12  
glossy

Polar 13



Noblesse 16



Sand 26



Siena 65

Nero 68  
glossy

Alu 76

## Ölçüler / Yerleştirme çizimleri

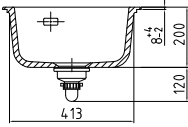
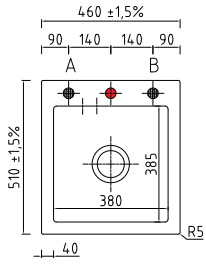

Kesim ölçüsü:  
En 430 x derinlik 480 mm  
(daha fazla detay için [www.systemceram.de](http://www.systemceram.de)  
adresini ziyaret ediniz)

● Armatür deliği vardır. Önceden kırılmaya hazır kırılma noktaları yoktur. Kişisel isteğe göre delik açılır.  
(● A ve B noktası, lütfen çizime bakınız). Ø ~ 35 mm..

## Özel renkler

Magnolie 10  
glossy

Jasmin 19



Fango 23



Titan 78



Lava 80



Schiefer 85



Nigra 87

Dikkat, lütfen renk numarasını belirtiniz.

KERADOMO MERA 46	Ürün No.	Standart renkler	Özel renkler
Manuel gider ile	5056 01	21.600.00 TL	23.750.00 TL
Otomatik gider ile, paslanmaz çelik yuvarlak kumanda, Ø 45 mm	5056 02	23.750.00 TL	25.900.00 TL

## Özel aksesuarlar

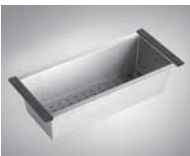

**Derin Süzgeç**  
paslanmaz çelik  
Ürün No.0831  
7.400.00 TL

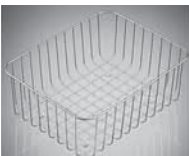

**Sepet**  
paslanmaz çelik  
Ürün No.0721  
4.400.00 TL



**Kesme tahtası**  
cam  
Ürün No.0735  
4.100.00 TL

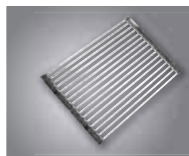

**Katlanabilir ızgara/  
Rollmat**  
paslanmaz çelik  
310 x 450 mm  
Ürün No. 0841  
3.550.00 TL



**Gömülebilir kumanda**  
Ürün No. 0872  
krom 2.300.00 TL  
Ürün No. 0871  
paslanmaz çelik  
2.450.00 TL



**Gider kapağı**  
paslanmaz çelik  
Ürün No. 0901  
parlak 950.00 TL  
Ürün No. 0902  
satine 1.050.00 TL



**Sıvı sabunluk**  
Ürün No. 0903  
krom 6.550.00 TL  
Ürün No. 0904  
paslanmaz çelik  
7.100.00 TL



## MERA 70 45 cm enindeki kabinler için - üstten yerleştirmeli eviye



### Standart Renkler



12  
glossy



Polar 13



16



Sand 26



Siena 65



Nero 68  
glossy



Alu 76

### Ölçüler / Yerleştirme çizimleri

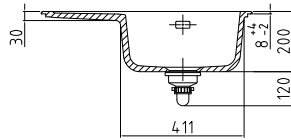
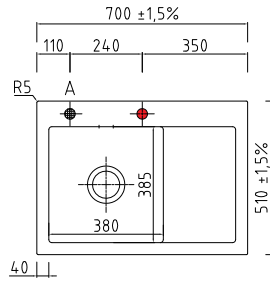
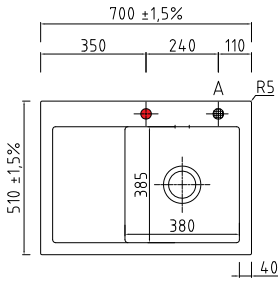

**Kesim ölçüsü:**  
En 670 x derinlik 480 mm  
(daha fazla detay için [www.systemceram.de](http://www.systemceram.de)  
adresini ziyaret ediniz)

**Dikkat: Entegre Bulaşık makinesi  
durumunda min. tezgah kalınlığı 30 mm.**

● Armatür deliği vardır. Önceden kırılmaya hazır kırılma noktaları yoktur. Kişisel isteğe göre delik açılır. (● A noktası, lütfen çizime bakınız). Ø ~ 35 mm.

### Özel Renkler



Magnolie 10  
glossy



Jasmin 19



Fango 23



Titan 78



Lava 80



Schiefer 85



Nigra 87

Dikkat, lütfen renk numarasını belirtiniz.

KERADOMO MERA 70	Ürün No.	Standart renkler	Özel renkler
	Sağ hazne/Sol hazne		
Manuel gider ile	5058 01/5059 01	25.750.00 TL	27.900.00 TL
Otomatik gider ile, paslanmaz çelik yuvarlak kumanda, Ø 45 mm	5058 02/5059 02	27.900.00 TL	29.950.00 TL

### Özel aksesuarlar



**Derin süzgeç  
paslanmaz çelik**  
Ürün No. 0831  
7.400.00 TL

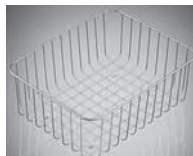

**Sepet  
paslanmaz çelik**  
Ürün No. 0721  
4.400.00 TL

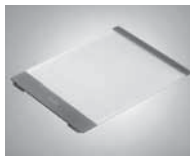

**Kesme tahtası  
cam**  
Ürün No. 0735  
4.100.00 TL

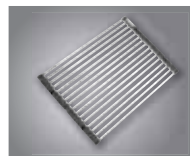

**Katlanabilir ızgara/  
Rollmat  
paslanmaz çelik**  
310 x 450 mm  
Ürün No. 0841  
3.550.00 TL



**Gömülebilir kumanda**  
Ürün No. 0872  
krom 2.300.00 TL  
Ürün No. 0871  
paslanmaz çelik  
2.450.00 TL



**Gider kapağı  
paslanmaz çelik**  
Ürün No. 0901  
parlak 950.00 TL  
Ürün No. 0902  
satine 1.050.00 TL



**Sıvı sabunluk**  
Ürün No. 0903  
krom 6.550.00 TL  
Ürün No. 0904  
paslanmaz çelik  
7.100.00 TL



**BELA 78** 45 cm enindeki kabinler için - üstten yerleştirmeli eviye

Standart renkler



Alu 76

## Ölçüler / Yerleştirme çizimleri

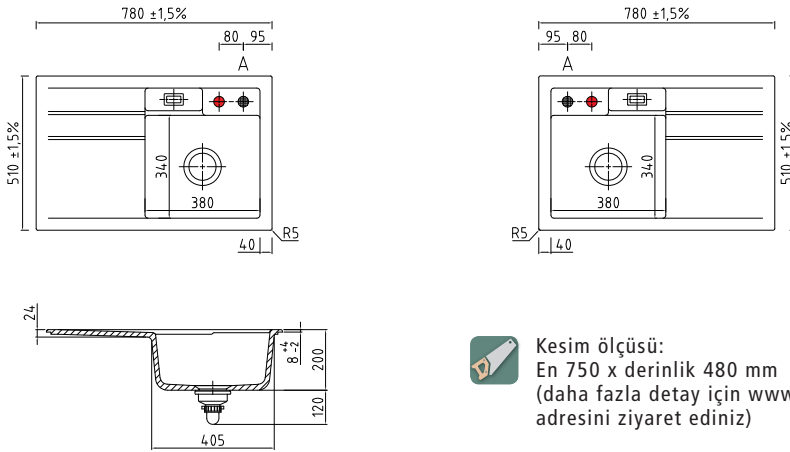

**Dikkat: Entegre Bulaşık makinesi durumunda min. tezgah kalınlığı 20 mm.**

● Armatür deliği vardır. Önceden kırılmaya hazır kırılma noktaları yoktur. Kişisel isteğe göre delik açılır. (A noktası, lütfen çizime bakınız). Ø ~ 35 mm.

KERADOMO BELA 78	Ürün No.	Standart renkler	Özel renkler
	Sol hazne		
Otomatik gider ile, paslanmaz çelik yuvarlak kumanda, Ø 45 mm	5019 02 76	29.950.00 TL	

Dikkat, lütfen renk numarasını belirtiniz.

## Özel aksesuarlar

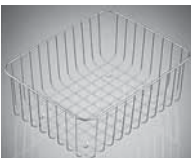

**Sepet**  
paslanmaz çelik  
Ürün No. 0760  
4.250.00 TL

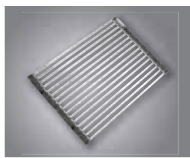

**Katlanabilir ızgara/ Rollmat**  
paslanmaz çelik  
310 x 450 mm  
Ürün No. 0841  
3.550.00 TL



**Gömülebilir kumanda**  
Ürün No. 0872  
krom 2.300.00 TL  
Ürün No. 0871  
paslanmaz çelik  
2.450.00 TL



**Gider kapağı**  
paslanmaz çelik  
Ürün No. 0901  
parlak 950.00 TL  
Ürün No. 0902  
satine 1.050.00 TL



**Sıvı sabunluk**  
Ürün No. 0903  
krom 6.550.00 TL  
Ürün No. 0904  
paslanmaz çelik  
7.100.00 TL

# MERA 90 50 cm enindeki kabinler için - üstten yerleştirmeli eviye



## Standart renkler



Grönland 12  
glossy



Polar 13



Noblesse 16



Sand 26



Siena 65



Nero 68  
glossy



Alu 76

## Ölçüler / Yerleştirme çizimleri

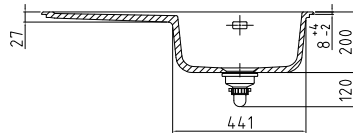
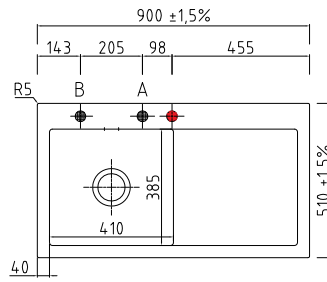
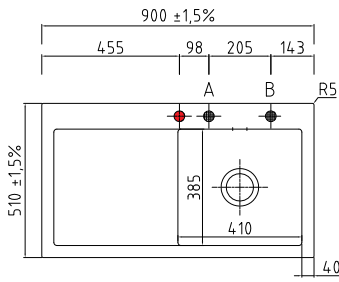

**Kesim ölçüsü:**  
En 870 x derinlik 480 mm  
(daha fazla detay için [www.systemceram.de](http://www.systemceram.de)  
adresini ziyaret ediniz)

**Dikkat: Entegre Bulaşık makinesi  
durumunda min. tezgah kalınlığı 30 mm.**

● Armatür deliği vardır. Önceden kırılmaya hazır kırılma noktaları yoktur. Kişisel isteğe göre delik açılır. (● A ve B noktası, lütfen çizime bakınız). Ø ~ 35 mm.

KERADOMO MERA 90	Ürün No.	Standart renkler	Özel renkler
	Sağ hazne/Sol hazne		
Manuel gider ile	5074 01/5075 01	27.850.00 TL	31.500.00 TL
Otomatik gider ile, paslanmaz çelik yuvarlak kumanda, Ø 45 mm	5074 02/5075 02	31.500.00 TL	34.750.00 TL

## Özel renkler



Magnolie 10  
glossy



Jasmin 19



Fango 23



Titan 78



Lava 80



Schiefer 85



Nigra 87

Dikkat, lütfen renk numarasını belirtiniz.

## Özel aksesuarlar



**Derin Süzgeç**  
paslanmaz çelik  
Ürün No. 0831  
7.400.00 TL

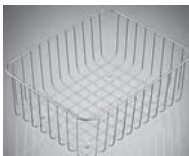

**Sepet**  
paslanmaz çelik  
Ürün No. 0730  
4.100.00 TL



**Kesme tahtası**  
cam  
Ürün No. 0735  
4.100.00 TL

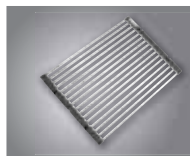

**Katlanabilir ızgara/  
Rollmat**  
paslanmaz çelik  
310 x 450 mm  
Ürün No. 0841  
3.550.00 TL



**Gömülebilir kumanda**  
Ürün No. 0872  
krom 2.300.00 TL  
Ürün No. 0871  
paslanmaz çelik  
2.450.00 TL



**Gider kapağı**  
paslanmaz çelik  
Ürün No. 0901  
parlak 950.00 TL  
Ürün No. 0902  
satine 1.050.00 TL



**Sıvı sabunluk**  
Ürün No. 0903  
krom 6.550.00 TL  
Ürün No. 0904  
paslanmaz çelik  
7.100.00 TL

**MERA MIDDLE** 50 cm enindeki kabinler için - üstten yerleştirmeli eviye

## Standart renkler

Grönland 12  
glossy

Polar 13



Noblesse 16



Sand 26



Siena 65

Nero 68  
glossy

Alu 76

## Ölçüler / Yerleştirme çizimleri

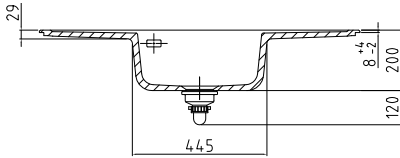
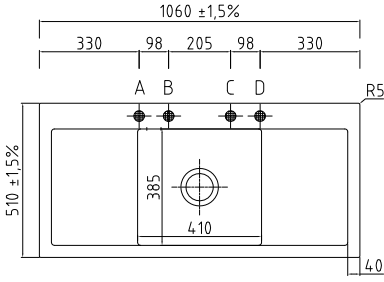

Kesim ölçüsü:  
En 1.030 x derinlik 480 mm  
(daha fazla detay için [www.systemceram.de](http://www.systemceram.de)  
adresini ziyaret ediniz)

**Dikkat:**Entegre Bulaşık makinesi  
durumunda min. tezgah kalınlığı 30 mm.

Armatür deliği ve önceden kırılmaya hazır kırılma noktaları yoktur. Kişisel isteğe göre delik açılır.  
(A, B, C ve D noktası, lütfen çizime bakınız). Ø ~ 35 mm.

## Özel renkler

Magnolie 10  
glossy

Jasmin 19



Fango 23



Titan 78



Lava 80



Schiefer 85



Nigra 87

Dikkat, lütfen renk numarasını belirtiniz.

KERADOMO MERA MIDDLE	Ürün No.	Standart renkler	Özel renkler
Manuel gider ile	5073 01	36.850.00 TL	38.250.00 TL
Otomatik gider ile, paslanmaz çelik yuvarlak kumanda, Ø 45 mm	5073 02	38.250.00 TL	42.750.00 TL

## Özel renkler



**Derin Süzgeç**  
paslanmaz çelik  
Ürün No. 0831  
7.400.00 TL

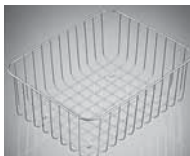

**Sepet**  
paslanmaz çelik  
Ürün No. 0730  
4.100.00 TL



**Kesme tahtası**  
cam  
Ürün No. 0735  
4.100.00 TL

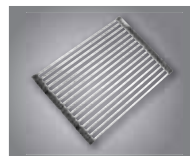

**Katlanabilir ızgara/  
Rollmat**  
paslanmaz çelik  
310 x 450 mm  
Ürün No. 0841  
3.550.00 TL



**Gömülebilir kumanda**  
Ürün No. 0872  
krom 2.300.00 TL  
Ürün No. 0871  
paslanmaz çelik  
2.450.00 TL



**Gider kapağı**  
paslanmaz çelik  
Ürün No. 0901  
parlak 950.00 TL  
Ürün No. 0902  
satine 1.050.00 TL



**Sıvı sabunluk**  
Ürün No. 0903  
krom 6.550.00 TL  
Ürün No. 0904  
paslanmaz çelik  
7.100.00 TL

## MERA 57 60 cm enindeki kabinler için - üstten yerleştirmeli eviye



### Standart renkler



Grönland 12  
glossy



Polar 13



Noblesse 16



Sand 26



Siena 65



Nero 68  
glossy



Alu 76

### Ölçüler / Yerleştirme çizimleri

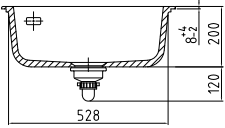
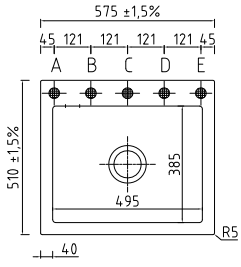

Kesim ölçüsü:  
En 545 x derinlik 480 mm  
(daha fazla detay için [www.systemceram.de](http://www.systemceram.de)  
adresini ziyaret ediniz)

Armatür deliği ve önceden kırılmaya hazır kırılma noktaları yoktur. Kişisel isteğe göre delik açılır. (A, B, C, D ve E noktası, lütfen çizime bakınız). Ø ~ 35 mm.

### Özel renkler



Magnolie 10  
glossy



Jasmin 19



Fango 23



Titan 78



Lava 80



Schiefer 85



Nigra 87

Dikkat, lütfen renk numarasını belirtiniz.

KERADOMO MERA 57	Ürün No.	Standart renkler	Özel renkler
Manuel gider ile	5057 01	24.900.00 TL	27.500.00 TL
Otomatik gider ile, paslanmaz çelik yuvarlak kumanda, Ø 45 mm	5057 02	27.500.00 TL	30.300.00 TL

### Özel aksesuarlar



Derin süzgeç  
paslanmaz çelik  
Ürün No. 0831  
7.400.00 TL

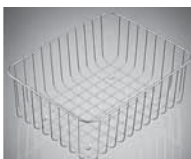

Sepet  
paslanmaz çelik  
Ürün No. 0722  
4.300.00 TL



Kesme tahtası  
cam  
Ürün No. 0735  
4.100.00 TL

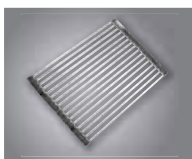

Katlanabilir ızgara/  
Rollmat  
paslanmaz çelik  
310 x 450 mm  
Ürün No. 0841  
3.550.00 TL



Gömülebilir kumanda  
Ürün No. 0872  
krom 2.300.00 TL  
Ürün No. 0871  
paslanmaz çelik  
2.450.00 TL



Gider kapağı  
paslanmaz çelik  
Ürün No. 0901  
parlak 950.00 TL  
Ürün No. 0902  
satine 1.050.00 TL

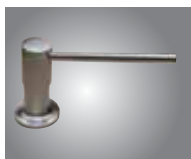

Sıvı sabunluk  
Ürün No. 0903  
krom 6.550.00 TL  
Ürün No. 0904  
paslanmaz çelik  
7.100.00 TL



## MERA 60 60 cm enindeki kabinler için - üstten yerleştirmeli eviye



### Standart renkler



Grönland 12  
glossy



Polar 13



Noblesse 16



Sand 26



Siena 65



Nero 68  
glossy



Alu 76

### Ölçüler / Yerleştirme çizimleri

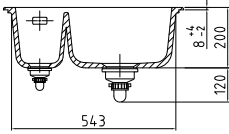
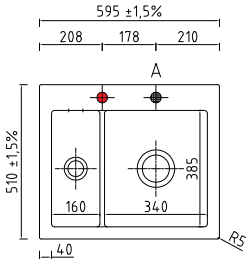

Kesim ölçüsü:  
En 565 x derinlik 480 mm  
(daha fazla detay için [www.systemceram.de](http://www.systemceram.de)  
adresini ziyaret ediniz)

\* Kapatılabilir eviye gideri

● Armatür deliği vardır. Önceden kırılmaya hazır kırılma noktaları yoktur.  
(● A noktası, lütfen çizime bakınız). Ø ~ 35 mm.

### Özel renkler



Magnolie 10  
glossy



Jasmin 19



Fango 23



Titan 78



Lava 80



Schiefer 85



Nigra 87

Dikkat, lütfen renk numarasını belirtiniz.

KERADOMO MERA 60	Ürün No.	Standart renkler	Özel renkler
Manuel gider ile	5098 01	28.250.00 TL	32.100.00 TL
Otomatik gider ile, paslanmaz çelik yuvarlak kumanda, Ø 45 mm	5098 02	32.100.00 TL	33.200.00 TL

### Özel renkler

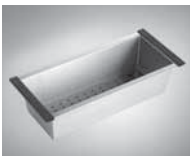

Derin süzgeç  
paslanmaz çelik  
Ürün No. 0831  
7.400.00 TL

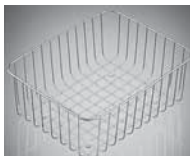

Sepet  
paslanmaz çelik  
Ürün No. 0760  
4.250.00 TL

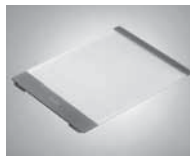

Kesme tahtası  
cam  
Ürün No. 0735  
4.100.00 TL

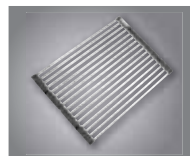

Katlanabilir ızgara/  
Rollmat  
paslanmaz çelik  
310 x 450 mm  
Ürün No. 0841  
3.550.00 TL



Gömülebilir kumanda  
Ürün No. 0872  
krom 2.300.00 TL  
Ürün No. 0871  
paslanmaz çelik  
2.450.00 TL



Gider kapağı  
paslanmaz çelik  
Ürün No. 0901  
parlak 950.00 TL  
Ürün No. 0902  
satine 1.050.00 TL



Sıvı sabunluk  
Ürün No. 0903  
krom 6.550.00 TL  
Ürün No. 0904  
paslanmaz çelik  
7.100.00 TL



## GENEA 100 60 cm enindeki kabinler için - üstten yerleştirmeli eviye



### Standart Renkler



Polar 13

### Ölçüler / Yerleştirme çizimleri

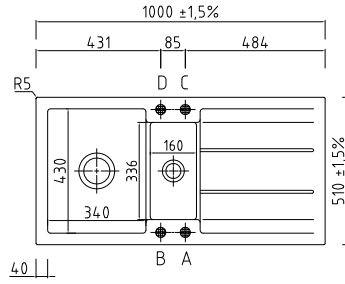
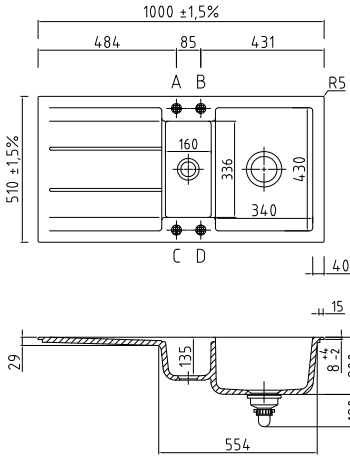

#### Kesim ölçüsü:

En 970 x derinlik 480 mm  
(daha fazla detay için [www.systemceram.de](http://www.systemceram.de)  
adresini ziyaret ediniz)

Kapatılmaz eviye gideri

**Dikkat:Entegre Bulaşık makinesi  
durumunda min. tezgah kalınlığı 30 mm.**

Armatür deliği yoktur. Önceden kırılmaya hazır kırılma noktaları yoktur. Kişisel isteğe göre delik açılır. (● A, B, C ve D noktası, lütfen çizime bakınız). Ø ~ 35 mm.

KERADOMO GENEA 100	Ürün No.	Standart renkler	Özel renkler
	çevirilebilir		
Manuel gider ile	5092 01 13 POLAR		<b>38.750.00 TL</b>

### Özel aksesuarlar



**Siğ süzgeç**  
1/3 delikli  
paslanmaz çelik  
Ürün No. 0836  
**1.490.00 TL**

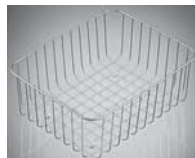

**Sepet**  
paslanmaz çelik  
Ürün No. 0610  
**3.450.00 TL**

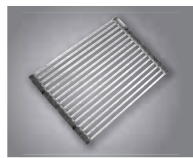

**Katlanabilir ızgara/  
Rollmat**  
paslanmaz çelik  
310 x 450 mm  
Ürün No. 0841  
**3.550.00 TL**



**Gömülebilir kumanda**  
Ürün No. 0872  
krom **2.300.00 TL**  
Ürün No. 0871  
paslanmaz çelik  
**2.450.00 TL**



**Gider kapağı**  
paslanmaz çelik  
Ürün No. 0901  
parlak **950.00 TL**  
Ürün No. 0902  
satine **1.050.00 TL**



**Sıvı sabunluk**  
Ürün No. 0903  
krom **6.550.00 TL**  
Ürün No. 0904  
paslanmaz çelik  
**7.100.00 TL**

## MERA 100 60 cm enindeki kabinler için - üstten yerleştirmeli eviye



### Standart Renkler



Grönland 12  
glossy



Polar 13



Noblesse 16



Sand 26



Siena 65



Nero 68  
glossy



Alu 76

### Ölçüler / Yerleştirme çizimleri

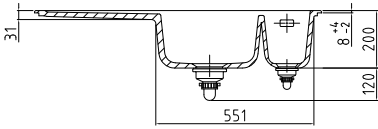
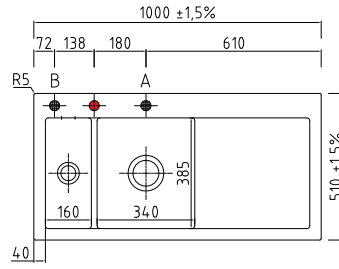
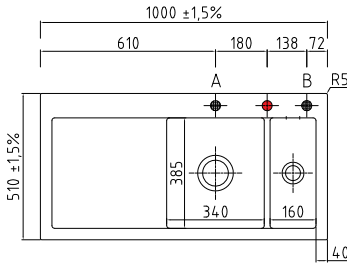

Kesim ölçüsü:  
En 970 x derinlik 480 mm  
(daha fazla detay için [www.systemceram.de](http://www.systemceram.de)  
adresini ziyaret ediniz)

Kapatılabilir eviye gideri

**Dikkat:Entegre Bulaşık makinesi  
durumunda min. tezgah kalınlığı 30 mm.**

● Armatür deliği vardır. Önceden kırılmaya hazır kırılma noktaları yoktur. Kişisel isteğe göre delik açılır. (● A ve B noktası, lütfen çizime bakınız). Ø ~ 35 mm.

### Özel Renkler



Magnolie 10  
glossy



Jasmin 19



Fango 23



Titan 78



Lava 80



Schiefer 85



Nigra 87

Dikkat, lütfen renk numarasını belirtiniz.

KERADOMO MERA 100	Ürün No.	Standart Renkler	Özel Renkler
	Sağ hazne/Sol hazne		
Manuel gider ile	5076 01 / 5077 01	34.250.00 TL	38.100.00 TL
Otomatik gider ile, paslanmaz çelik yuvarlak kumanda, Ø 45 mm	5076 02 / 5077 02	38.100.00 TL	42.100.00 TL

### Özel aksesuarlar



Derin süzgeç  
paslanmaz çelik  
Ürün No. 0831  
7.400.00 TL

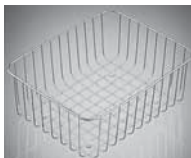

Sepet  
paslanmaz çelik  
Ürün No. 0760  
4.250.00 TL



Kesme tahtası  
cam  
Ürün No. 0735  
4.100.00 TL

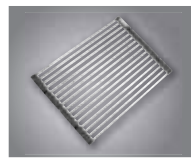

Katlanabilir ızgara/  
Rollmat  
paslanmaz çelik  
310 x 450 mm  
Ürün No. 0841  
3.550.00 TL



Gömülebilir kumanda  
Ürün No. 0872  
krom 2.300.00 TL  
Ürün No. 0871  
paslanmaz çelik  
2.450.00 TL



Gider kapağı  
paslanmaz çelik  
Ürün No. 0901  
parlak 950.00 TL  
Ürün No. 0902  
satine 1.050.00 TL



Sıvı sabunluk  
Ürün No. 0903  
krom 6.550.00 TL  
Ürün No. 0904  
paslanmaz çelik  
7.100.00 TL

# MERA 100 SL 60 cm enindeki kabinler için - üstten yerleştirmeli eviye



## Standart Renkler

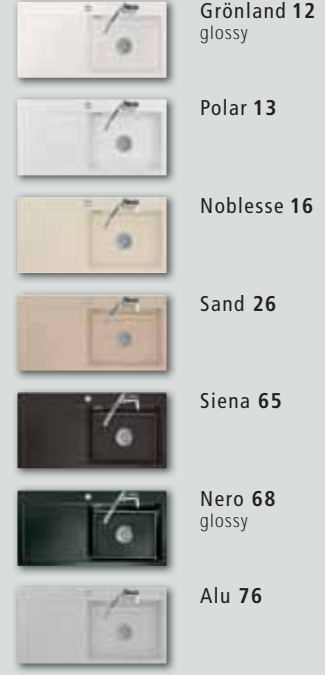

## Ölçüler / Yerleştirme çizimleri

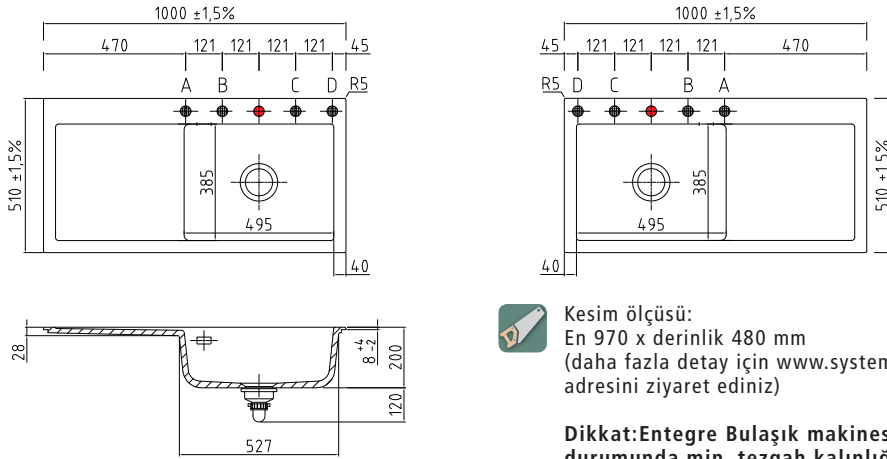

**Kesim ölçüsü:**  
En 970 x derinlik 480 mm  
(daha fazla detay için [www.systemceram.de](http://www.systemceram.de)  
adresini ziyaret ediniz)

**Dikkat:Entegre Bulaşık makinesi**  
durumunda min. tezgah kalınlığı 20 mm.

● Armatür deliği vardır. Önceden kırılmaya hazır kırılma noktaları yoktur. Kişisel isteğe göre delik açılır.  
(● A, B, C ve D noktası, lütfen çizime bakınız). Ø ~ 35 mm.

## Özel Renkler



Dikkat, lütfen renk numarasını belirtiniz.

KERADOMO MERA 100 SL	Ürün No.	Standart Renkler	Özel Renkler
	Sağ hazne/Sol hazne		
Manuel gider ile	5064 01 / 5065 01	34.500.00 TL	38.450.00 TL
Otomatik gider ile, paslanmaz çelik yuvarlak kumanda, Ø 45 mm	5064 02 / 5065 02	38.450.00 TL	42.500.00 TL

## Özel aksesuarlar



**Derin süzgeç**  
paslanmaz çelik  
Ürün No. 0831  
7.400.00 TL



**Sepet**  
paslanmaz çelik  
Ürün No. 0722  
4.300.00 TL



**Kesme tahtası**  
cam  
Ürün No. 0735  
4.100.00 TL

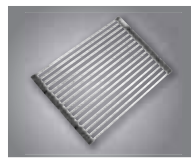

**Katlanabilir ızgara/  
Rollmat**  
paslanmaz çelik  
310 x 450 mm  
Ürün No. 0841  
3.550.00 TL



**Gömülebilir kumanda**  
Ürün No. 0872  
krom 2.300.00 TL  
Ürün No. 0871  
paslanmaz çelik  
2.450.00 TL



**Gider kapağı**  
paslanmaz çelik  
Ürün No. 0901  
parlak 950.00 TL  
Ürün No. 0902  
satine 1.050.00 TL



**Sıvı sabunluk**  
Ürün No. 0903  
krom 6.550.00 TL  
Ürün No. 0904  
paslanmaz çelik  
7.100.00 TL

## DELTA 100 60 cm enindeki kabinler için - üstten yerleştirmeli eviye



### Standart Renkler



Grönland 12  
glossy

### Özel Renkler



Magnolie 10  
glossy



Lava 80

### Ölçüler / Yerleştirme çizimleri

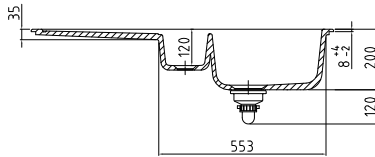
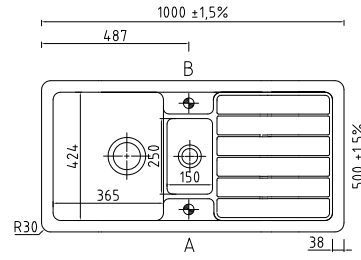
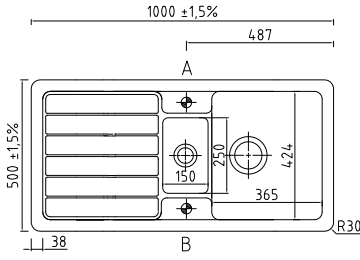

Kesim ölçüsü:  
En 975 x derinlik 470 mm  
(daha fazla detay için [www.systemceram.de](http://www.systemceram.de)  
adresini ziyaret ediniz)

\* Kapatılmaz küçük hazne eviye gideri

**Dikkat: Entegre Bulaşık makinesi  
durumunda min. tezgah kalınlığı 30 mm.**

⊕ Önceden kırılmaya hazır kırılma noktaları vardır. (A ve B noktası) exist. Ø ~ 35 mm.

KERADOMO DELTA 100	Ürün No.	Standart Renkler	Özel Renkler
	çevirilebilir		
Manuel gider ile	5072 01 10/80		28.500.00 TL
Otomatik gider ile, paslanmaz çelik yuvarlak kumanda, Ø 45 mm	5072 02 12/10	28.500.00 TL	30.450.00 TL

Dikkat, lütfen renk numarasını belirtiniz.

### Özel aksesuarlar



**Siğ süzgeç**  
paslanmaz çelik  
Ürün No. 0821  
2.100.00 TL



**Siğ süzgeç**  
paslanmaz çelik  
Ürün No. 0832  
5.750.00 TL



**Sepet**  
paslanmaz çelik  
Ürün No. 0833  
3.900.00 TL

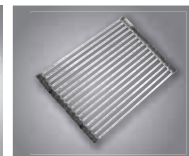

**Katlanabilir ızgara/  
Rollmat**  
paslanmaz çelik  
310 x 450 mm  
Ürün No. 0841  
3.550.00 TL



**Gömülebilir kumanda**  
Ürün No. 0872  
krom 2.300.00 TL  
Ürün No. 0871  
paslanmaz çelik  
2.450.00 TL



**apağı**  
paslanmaz çelik  
Ürün No. 0901  
parlak 950.00 TL  
Ürün No. 0902  
satine 1.050.00 TL



**Sıvı sabunluk**  
Ürün No. 0903  
krom 6.550.00 TL  
Ürün No. 0904  
paslanmaz çelik  
7.100.00 TL

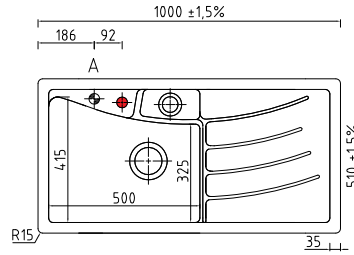
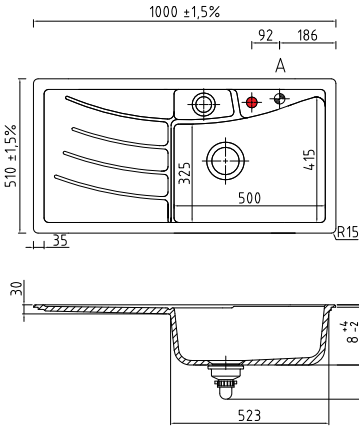

**VEGA 100** 60 cm enindeki kabinler için - üstten yerleştirmeli eviye

**Ölçüler / Yerleştirme çizimleri**

Kesim ölçüsü:

En 970 x derinlik 480 mm  
(daha fazla detay için [www.systemceram.de](http://www.systemceram.de)  
adresini ziyaret ediniz)

\* Kapatılmaz küçük hazne eviye gideri

**Dikkat:Entegre Bulaşık makinesi  
durumunda min. tezgah kalınlığı 30 mm.**

● Armatür deliği ve ● önceden kırılmaya hazır kırılma noktası vardır. (A noktası) Ø ~ 35 mm.

KERADOMO VEGA 100	Ürün No.	Standart Renkler	Özel Renkler
	Sağ hazne		
Otomatik gider ile, paslanmaz çelik yuvarlak kumanda, Ø 45 mm ve siğ süzgeç Makrolon	5032 0223		<b>39.900.00 TL</b>

**Özel Renkler**

Fango 23

Dikkat, lütfen renk numarasını belirtiniz.

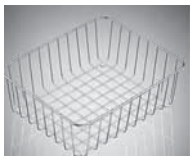
**Özel aksesuarlar**

**Sepet**  
paslanmaz çelik  
Sağ hazne  
Ürün No. 0816  
**3.900.00 TL**

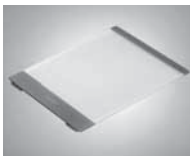

**Kesme tahtası**  
cam  
Ürün No. 0738  
**1.550.00 TL**



**Kesme tahtası**  
ahşap  
Ürün No. 0743  
**2.750.00 TL**

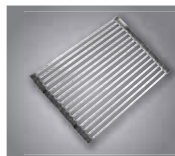

**Katlanabilir ızgara/  
Rollmat**  
paslanmaz çelik  
310 x 450 mm  
Ürün No. 0841  
**3.550.00 TL**



**Gömülebilir kumanda**  
Ürün No. 0872  
krom **2.300.00 TL**  
Ürün No. 0871  
paslanmaz çelik  
**2.450.00 TL**



**Gider kapağı**  
paslanmaz çelik  
Ürün No. 0901  
parlak **950.00 TL**  
Ürün No. 0902  
satine **1.050.00 TL**



**Sıvı sabunluk**  
Ürün No. 0903  
krom **6.550.00 TL**  
Ürün No. 0904  
paslanmaz çelik  
**7.100.00 TL**



**MERA 80** 80 cm enindeki kabinler için - üstten yerleştirmeli eviye

## Standart Renkler

Grönland 12  
glossy

Polar 13



Noblesse 16



Sand 26



Siena 65

Nero 68  
glossy

Alu 76

## Ölçüler / Yerleştirme çizimleri

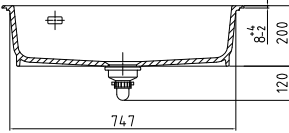
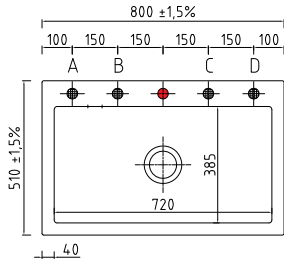

Kesim ölçüsü:  
En 770 x derinlik 480 mm  
(daha fazla detay için [www.systemceram.de](http://www.systemceram.de)  
adresini ziyaret ediniz)

● Armatür deliği vardır. Önceden kırılmaya hazır kırılma noktaları yoktur. Kişisel isteğe göre delik açılır.  
(● A ve B noktası, lütfen çizime bakınız). Ø ~ 35 mm.

KERADOMO MERA 80	Ürün No.	Standart Renkler	Özel Renkler
Manuel gider ile	5070 01	30.450.00 TL	32.400.00 TL
Otomatik gider ile, paslanmaz çelik yuvarlak kumanda, Ø 45 mm	5070 02	32.400.00 TL	34.350.00 TL

## Özel Renkler

Magnolie 10  
glossy

Jasmin 19



Fango 23



Titan 78



Lava 80



Schiefer 85



Nigra 87

Dikkat, lütfen renk numarasını belirtiniz.

## Özel aksesuarlar

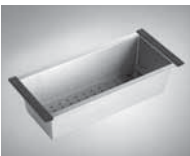

Derin süzgeç  
paslanmaz çelik  
Ürün No. 0831  
7.400.00 TL

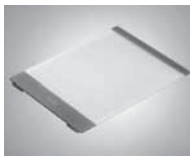

Kesme tahtası  
cam  
Ürün No. 0735  
4.100.00 TL



Kesme tahtası  
ahşap  
Ürün No. 0739  
3.100.00 TL



Katlanabilir ızgara/  
Rollmat  
paslanmaz çelik  
310 x 450 mm  
Ürün No. 0841  
3.550.00 TL



Gömülebilir kumanda  
Ürün No. 0872  
krom 2.300.00 TL  
Ürün No. 0871  
paslanmaz çelik  
2.450.00 TL



Gider kapağı  
paslanmaz çelik  
Ürün No. 0901  
parlak 950.00 TL  
Ürün No. 0902  
satine 1.050.00 TL



Sıvı sabunluk  
Ürün No. 0903  
krom 6.550.00 TL  
Ürün No. 0904  
paslanmaz çelik  
7.100.00 TL

**MERA DOUBLE** 80 cm enindeki kabinler için - üstten yerleştirmeli eviye



Standart Renkler



Ölçüler / Yerleştirme çizimleri

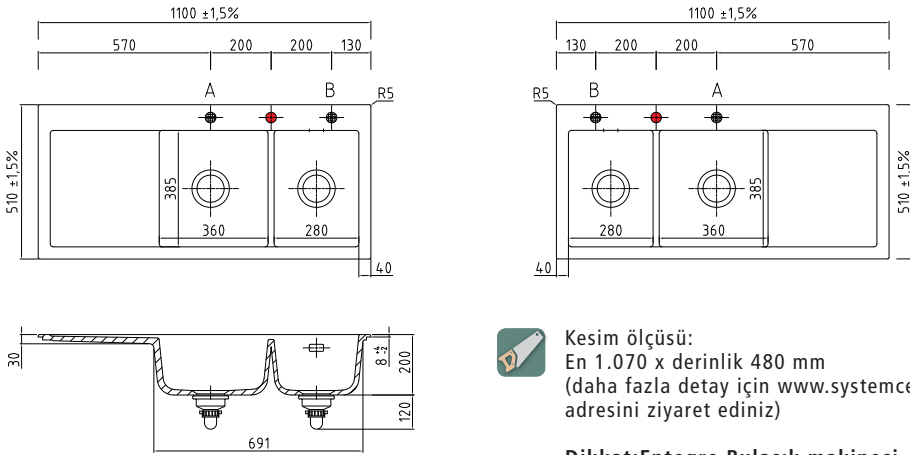

**Kesim ölçüsü:**  
En 1.070 x derinlik 480 mm  
(daha fazla detay için [www.systemceram.de](http://www.systemceram.de)  
adresini ziyaret ediniz)

**Dikkat:Entegre Bulaşık makinesi  
durumunda min. tezgah kalınlığı 20 mm.**

● Armatür deliği vardır. Önceden kırılmaya hazır kırılma noktaları yoktur. Kişisel isteğe göre delik açılır. (● A ve B noktası, lütfen çizime bakınız). Ø ~ 35 mm.

Özel Renkler



Dikkat, lütfen renk numarasını belirtiniz.

KERADOMO MERA DOUBLE	Ürün No.	Standart Renkler	Özel Renkler
	Sağ hazne/Sol hazne		
Manuel gider ile	5078 01/5079 01	42.950.00 TL	46.750.00 TL
Otomatik gider ile, paslanmaz çelik yuvarlak kumanda, Ø 45 mm	5078 02/5079 02	46.750.00 TL	48.990.00 TL

Özel aksesuarlar



**Derin süzgeç**  
paslanmaz çelik  
Ürün No. 0831  
7.400.00 TL

**Sepet**  
paslanmaz çelik  
Ürün No. 0760  
4.250.00 TL

**Kesme tahtası**  
cam  
Ürün No. 0735  
4.100.00 TL

**Katlanabilir ızgara/ Rollmat**  
paslanmaz çelik  
310 x 450 mm  
Ürün No. 0841  
3.550.00 TL

**Gömülebilir kumanda**  
Ürün No. 0872  
krom 2.300.00 TL  
Ürün No. 0871  
paslanmaz çelik  
2.450.00 TL

**Gider kapağı**  
paslanmaz çelik  
Ürün No. 0901  
parlak 950.00 TL  
Ürün No. 0902  
satine 1.050.00 TL

**Sıvı sabunluk**  
Ürün No. 0903  
krom 6.550.00 TL  
Ürün No. 0904  
paslanmaz çelik  
7.100.00 TL

**CENTRA 60** 60 cm enindeki kabinler için - tezgahtan taşmalı eviye

## Önerilen batarya

## RETRO



Renk	krom
Ürün No.	10055
Fiyat	10.550.00 TL

## Standart renkler

Grönland 12  
glossy

Polar 13



Noblesse 16



Campina 18



Sand 26



Siena 65

Nero 68  
glossy

Alu 76

## Özel renkler

Magnolie 10  
glossy

Jasmin 19



Fango 23



Titan 78



Lava 80



Schiefer 85



Nigra 87

Dikkat, lütfen renk numarasını belirtiniz.

## Ölçüler/Yerleştirme çizimleri

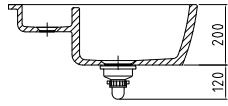
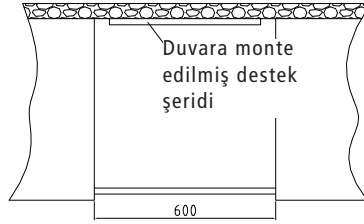
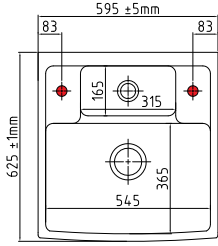
**Dikkat! sadece iki dolap arasına kurulum için uygundur. Arka kısım kapalı değildir.**

Eviye modellerinin ölçüleri 600 mm (standart ölçü) ile 750 mm (özel üretim) arasında isteğe göre değişkenlik göstermektedir. Örneğin, alt dolap kapağı ile (resimde görüldüğü gibi) eviyenin sırtının dayanacağı duvar, pano arasındaki ölçü cihazın sipariş ölçüsüdür.

\* Küçük haznede sifon kontrolsüz gider

● Armatür ve ● otomatik sifon için delik vardır. Ø ~ 35 mm

KERADOMO CENTRA 60	Ürün No.	Standart renkler	Özel renkler
Eviye derinliği 600 mm otomatik gider ile, paslanmaz çelik yuvarlak kumanda, Ø 45 mm	5093 02	35.950.00 TL	39.500.00 TL
Eviye derinliği 601 mm - 750 mm otomatik gider ile, paslanmaz çelik yuvarlak kumanda, Ø 45 mm	5094 02	39.500.00 TL	43.990.00 TL

## Özel aksesuarlar



**Derin süzgeç**  
paslanmaz çelik  
Ürün No. 0824  
2.250.00 TL



**Sepet**  
paslanmaz çelik  
Ürün No. 0811  
4.250.00 TL



**Gömülebilir kumanda**  
Ürün No. 0872  
krom 2.300.00 TL  
Ürün No. 0871  
paslanmaz çelik  
2.450.00 TL



**Gider kapağı**  
paslanmaz çelik  
Ürün No. 0901  
parlak 950.00 TL  
Ürün No. 0902  
satine 1.050.00 TL

## CENTRA 90 90 cm enindeki kabinler için - tezgah taşmalı eviye



### Önerilen batarya

#### RETRO



Renk	krom
Ürün No.	10055
Fiyat	10.550.00 TL

### Ölçüler/Yerleştirme çizimleri

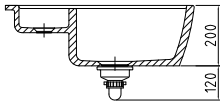
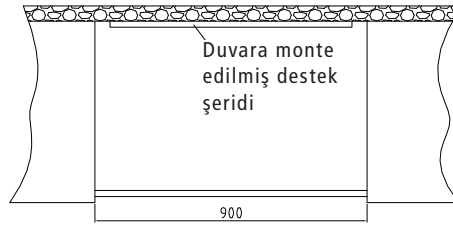
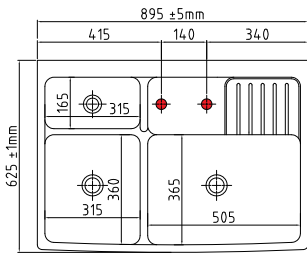

**Dikkat!** sadece iki dolap arasında kurulum için uygundur. Arka kısım kapalı değildir.

Eviye modellerinin ölçüleri 600 mm (standart ölçü) ile 750 mm (özel üretim) arasında isteğe göre değişiklik göstermektedir. Örneğin, alt dolap kapağı ile (resimde görüldüğü gibi) eviyenin sırtının dayanacağı duvar, pano arasındaki ölçü cihazın sipariş ölçüsüdür.

\* Küçük haznede sifon kontrolsüz gider

● Armatür ve ● otomatik sifon için delik vardır.  $\varnothing \sim 35$  mm

KERADOMO CENTRA 90	Ürün No.	Standart renkler	Özel renkler
Eviye derinliği 600 mm - Otomatik gider ile, paslanmaz çelik yuvarlak kumanda, $\varnothing$ 45 mm	5095 02	60.750.00 TL	61.950.00 TL
Eviye derinliği 601 mm - 750 mm - Otomatik gider ile, paslanmaz çelik yuvarlak kumanda, $\varnothing$ 45 mm	5096 02	61.950.00 TL	68.250.00 TL

### Standart renkler



### Özel renkler



Dikkat, lütfen renk numarasını belirtiniz.

### Özel aksesuarlar



**Derin süzgeç**  
paslanmaz çelik  
Ürün No. 0824  
2.250.00 TL



**Sepet**  
paslanmaz çelik  
Ürün No. 0810  
4.250.00 TL



**Gömülebilir kumanda**  
Ürün No. 0872  
krom 2.300.00 TL  
Ürün No. 0871  
paslanmaz çelik  
2.450.00 TL



**Gider kapağı**  
paslanmaz çelik  
Ürün No. 0901  
parlak 950.00 TL  
Ürün No. 0902  
satine 1.050.00 TL



### ISI ŐOKLARINA DİRENÇ

Fırından çıkartılan ince keramik Őoklara dayanıklıdır. Isıdaki deęişimlere özellikle yüksek bir direnç göstermektedir.



### ASİDE KARŐI DİRENÇ

Dayanıklı bir şekilde, seramik tüm evsel temizlik kimyasallarına ve hatta „meyve/sebze suları“ gibi renk yoğunluęu bulunan sıvılara karşı koyabilmektedir.



### DARBEYE VE ÇARPMAYA DİRENÇLİ

İnce keramik serttir. Ayrıca, darbe ve çarpmalara dirençlidir.



### HİJYENİK

Pürüzsüz seramik yüzeyler üzerinde hiçbirşey uzun süre kalmaz. Bunlar, kolayca temizlenir, tatsız ve kokusuz olup, son derece hijyeniktir.



### KESMEYE KARŐI DİRENÇLİ

KeraDomo mutfak seramięi kesme işleminin uygulanması için son derece mükemmel bir alandır.





## AROMA-TABLEAU 35 · Seramik kesme ve ezme tablası



### Ölçüler/Yerleştirme çizimleri

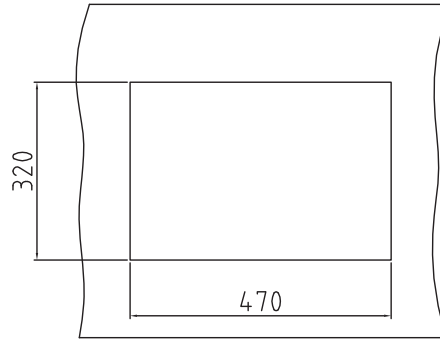
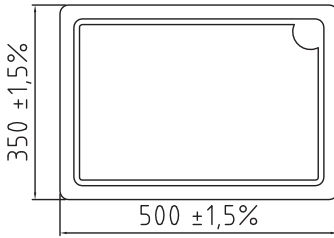

5991 no.lu model tezgaha kurulum içindir, lütfen çizime bakınız.  
5981 no.lu model mutfak içinde herhangi bir yerde kullanım içindir, plastik ayaklarından dolayı kaydırma yapmaz.

### Özel renkler



Magnolie 10  
glossy

Dikkat, lütfen renk numarasını belirtiniz.

KERADOMO AROMA-TABLEAU 35	Ürün No.	Standart renkler	Özel renkler
KeraDomo Aroma-Tableau 35 hareketli	5981 10		10.950.00 TL

### Özel aksesuarlar



Seramik tokmak  
Ürün No. 5970  
Özel  
Renkler 1.950.00 TL



**CERAMIC SINKS** Tezgaha sıfır seramik eviyeler**Dikkat:**

Tezgah kalınlığı minimum 33 mm. olmalıdır.

İnce tezgahlar için uygulama, alt kısma yapılacak destek ile veya ürün fiyat çizelgesinde bulunan 9055 kodlu işlem ile (bu işlem de eviyenin kenar kalınlığı 10 mm düşülmektedir.) mümkündür. Eviye tezgahın üst kısmından 1-2 mm aşağıdan olacak şekilde planlanmalı ve tezgahın üst kenar kısmı 45 derece olmalı. Kesimlerde, üst kenara 2 mm x 45 derecelik bir boşluk uygulanmalıdır.

Kat derinliği: 25 mm

Kat eni: 8 mm

**Kurulum Önerisi**

Eviye etrafındaki destek şeritleri sabit olarak bağlandığı zaman, uygun sabitlik ve ürünün düzgün olarak ayarlanması sağlanmaktadır.



**Yapıştırma:** Fabrika tarafından verilen kendinden-yapışkanlı esnek kurulum bantının kullanımı. Yerleştirin ve bastırın. Böylelikle, yardımcı bir silikon bariyeri oluşmaktadır.



**Yerleştirme:** Eviye tabanındaki gider deliğini tek elle tutarak yerleştirmek en doğru yöntemdir.



**Ayarlama:** Eviye etrafında eşit yükseklikler ayarlamak için, verilen milimetre kalınlığındaki ahşap parçaları alt taraftan kurulum bantı ile eviye köşesi arasına yerleştiriniz.



**Ayarlama:** Yatay olarak dikkatlice baskı uygulayınız.



**Silikon uygulaması:** Taş işleme firmaları tarafından önerilen sadece suya-dayanıklı, nötr kür silikon kullanılmalıdır.

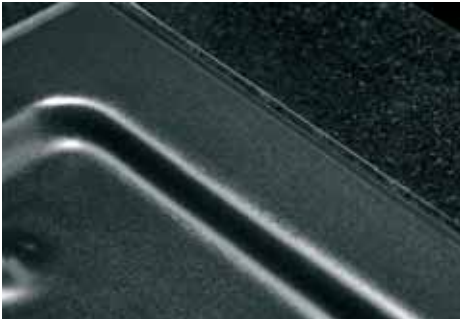

**Silikon uygulaması:** Silikon sonunda yumuşatıldığı zaman, sıkı ve taş ile seramik arasında neredeyse gözükmeyen boşluk kalmaktadır.

**SERAMİK, DOĞAL TAŞ İLE BİRLEŞTİ.**

Tezgaha sıfır kurulumun **PRATİK AVANTAJLARININ** olduğu ortadadır. 15 farklı renkte KeraDomo seramik eviye olması ve **KURULUMUN DAHA AZ ÇABA İLE YAPILMASI İLE BU TIP EVİYE SEÇİMİNİ KOLAYLAŞTIRMAKTADIR.**

## MERA 24 F 30 cm enindeki kabinler için - tezgaha sıfır eviye



### Standart renkler



Grönland 12  
glossy



Polar 13



Noblesse 16



Sand 26



Siena 65



Nero 68  
glossy



Alu 76

### Ölçüler/Yerleştirme çizimleri

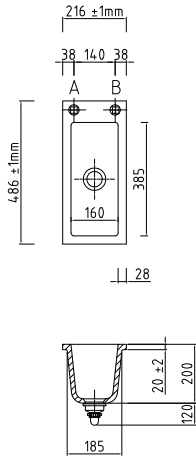

Kesim ölçüsü:  
En 220 x derinlik 490 mm  
(daha fazla detay için [www.systemceram.de](http://www.systemceram.de)  
adresini ziyaret ediniz)

\* Sifon kontrolsüz gider

**Dikkat! Siparişten önce sayfa 44'deki  
kurulum şartlarını kontrol ediniz**

Armatür deliği yoktur. Önceden kırılmaya hazır kırılma noktaları yoktur. Kişisel isteğe göre delik açılır. (A ve B noktası, lütfen çizime bakınız). Ø ~ 35 mm.

KERADOMO MERA 24 F	Ürün No.	Standart renkler	Özel renkler
Manuel gider ile	5546 01	18.650.00 TL	19.750.00 TL
Flanj radius 4xR10	9050	3.750.00 TL	
Kenar kalınlığı: 10 mm'ye indirilebilir	9055	2.450.00 TL	

### Özel renkler



Magnolie 10  
glossy



Jasmin 19



Fango 23



Titan 78



Lava 80



Schiefer 85



Nigra 87

Dikkat, lütfen renk numarasını belirtiniz.

### Özel aksesuarlar



**Derin süzgeç**  
paslanmaz çelik  
Ürün No. 0831  
7.400.00 TL



**Sığ süzgeç**  
1/3 delikli  
paslanmaz çelik  
Ürün No. 0836  
1.490.00 TL



**Katlanabilir ızgara/  
Rollmat**  
paslanmaz çelik  
310 x 450 mm  
Ürün No. 0841  
3.550.00 TL

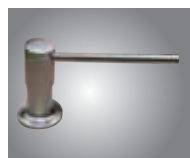

**Sıvı sabunluk**  
Ürün No. 0903  
krom 6.550.00 TL  
Ürün No. 0904  
paslanmaz çelik  
7.100.00 TL

**MERA 24 F/o** 30 cm enindeki kabinler için - tezgaha sıfır eviye (armatür eviye monte edilemez!)**Standart renkler**Grönland 12  
glossy

Polar 13



Noblesse 16



Sand 26



Siena 65

Nero 68  
glossy

Alu 76

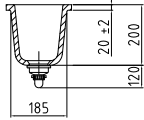
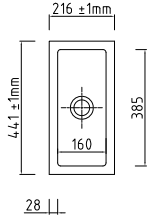
**Ölçüler/Yerleştirme çizimleri**

Kesim ölçüsü:  
En 220 x derinlik 445 mm  
(daha fazla detay için [www.systemceram.de](http://www.systemceram.de)  
adresini ziyaret ediniz)

\* Kapatılmaz eviye gideri

**Dikkat! Siparişten önce sayfa 44'deki  
kurulum şartlarını kontrol ediniz**

Armatür deliği yoktur. Delikler tezgah üzerinde planlanmalıdır.

KERADOMO MERA 24 F/o	Ürün No.	Standart renkler	Özel renkler
Batarya deliği yeri yoktur			
Manuel gider ile	5146 01	18.650.00 TL	19.750.00 TL
Flanj radius 4xR10	9050	3.750.00 TL	
Kenar kalınlığı 10 mm'ye indirilebilir	9055	2.450.00 TL	

**Özel renkler**Magnolie 10  
glossy

Jasmin 19



Fango 23



Titan 78



Lava 80



Schiefer 85



Nigra 87

Dikkat, lütfen renk numarasını belirtiniz.

**Özel aksesuarlar**

**Derin süzgeç**  
paslanmaz çelik  
Ürün No. 0831  
7.400.00 TL



**Sığ süzgeç**  
1/3 delikli  
paslanmaz çelik  
Ürün No. 0836  
1.490.00 TL

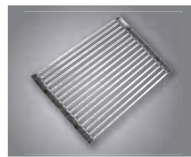

**Katlanabilir ızgara/Roll-  
mat**  
paslanmaz çelik  
310 x 450 mm  
Ürün No.0841  
3.550.00 TL



## MERA 39 F 40 cm enindeki kabinler için - tezgaha sıfır eviye



### Standart renkler



Grönland 12  
glossy



Polar 13



Noblesse 16



Sand 26



Siena 65



Nero 68  
glossy



Alu 76

### Ölçüler/Yerleştirme çizimleri

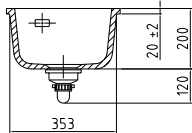
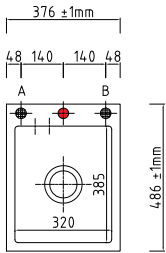

Kesim ölçüsü:  
En 380 x derinlik 490 mm  
(daha fazla detay için [www.systemceram.de](http://www.systemceram.de)  
adresini ziyaret ediniz)

**Dikkat! Siparişten önce sayfa 44'deki  
kurulum şartlarını kontrol ediniz**

● Armatür deliği vardır. Önceden kırılmaya hazır kırılma noktaları yoktur. Kişisel isteğe göre delik açılır.  
(● A ve B noktası, lütfen çizime bakınız). Ø ~ 35 mm.

KERADOMO MERA 39 F	Ürün No.	Standart renkler	Özel renkler
Manuel gider ile	5561 01	24.850.00 TL	26.900.00 TL
Otomatik gider ile, paslanmaz çelik yuvarlak kumanda, Ø 45 mm	5561 02	26.900.00 TL	28.250.00 TL
Flanj radius 4xR10	9050	3.750.00 TL	
Kenar kalınlığı 10 mm'ye indirilebilir	9055	2.450.00 TL	

### Özel renkler



Magnolie 10  
glossy



Jasmin 19



Fango 23



Titan 78



Lava 80



Schiefer 85



Nigra 87

Dikkat, lütfen renk numarasını belirtiniz.

### Özel aksesuarlar



**Derin süzgeç**  
paslanmaz çelik  
Ürün No. 0831  
7.400.00 TL

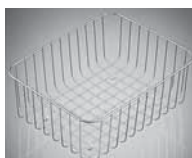

**Sepet**  
paslanmaz çelik  
Ürün No. 0720  
3.600.00 TL

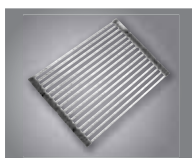

**Katlanabilir ızgara/  
Rollmat**  
paslanmaz çelik  
310 x 450 mm  
Ürün No. 0841  
3.550.00 TL



**Gömülebilir kumanda**  
Ürün No. 0872  
krom 2.300.00 TL  
Ürün No. 0871  
paslanmaz çelik  
2.450.00 TL



**Gider kapağı**  
paslanmaz çelik  
Ürün No. 0901  
parlak 950.00 TL  
Ürün No. 0902  
satine 1.050.00 TL

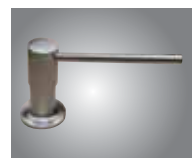

**Sıvı sabunluk**  
Ürün No. 0903  
krom 6.550.00 TL  
Ürün No. 0904  
paslanmaz çelik  
7.100.00 TL



**MERA 39 F/o** 45 cm enindeki kabinler için - tezgaha sıfır eviye (armatür eviye monte edilemez!)



### Standart renkler

-  Grönland 12  
glossy
-  Polar 13
-  Noblesse 16
-  Sand 26
-  Siena 65
-  Nero 68  
glossy
-  Alu 76

### Ölçüler/Yerleştirme çizimleri

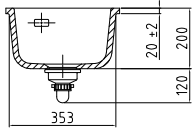
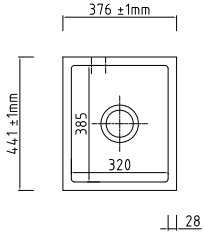

**Kesim ölçüsü:**  
En 380 x derinlik 445 mm  
(daha fazla detay için [www.systemceram.de](http://www.systemceram.de)  
adresini ziyaret ediniz)

**Dikkat! Siparişten önce sayfa 44'deki  
kurulum şartlarını kontrol ediniz**

Armatür deliği yoktur. Delikler tezgah üzerinde planlanmalıdır.

KERADOMO MERA 39 F/o	Ürün No.	Standart renkler	Özel renkler
Batarya deliği yeri yoktur			
Manuel gider ile	5161 01	24.850.00 TL	26.900.00 TL
Otomatik gider ile, paslanmaz çelik yuvarlak kumanda, Ø 45 mm	5161 02	26.900.00 TL	28.250.00 TL
Flanj radius 4xR10	9050	3.750.00 TL	
Kenar kalınlığı 10 mm'ye indirilebilir	9055	2.450.00 TL	

### Özel renkler

-  Magnolie 10  
glossy
-  Jasmin 19
-  Fango 23
-  Titan 78
-  Lava 80
-  Schiefer 85
-  Nigra 87

Dikkat, lütfen renk numarasını belirtiniz.

### Özel aksesuarlar



**Derin süzgeç**  
paslanmaz çelik  
Ürün No. 0831  
7.400.00 TL

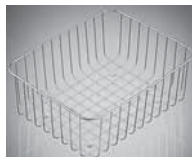

**Sepet**  
paslanmaz çelik  
Ürün No. 0720  
3.600.00 TL

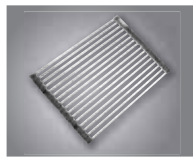

**Katlanabilir ızgara/  
Rollmat**  
paslanmaz çelik  
310 x 450 mm  
Ürün No. 0841  
3.550.00 TL



**Gömülebilir kumanda**  
Ürün No. 0872  
krom 2.300.00 TL  
Ürün No. 0871  
paslanmaz çelik  
2.450.00 TL



**Gider kapağı**  
paslanmaz çelik  
Ürün No. 0901  
parlak 950.00 TL  
Ürün No. 0902  
satine 1.050.00 TL

## MERA 46 F 45 cm enindeki kabinler için - tezgaha sıfır eviye



### Standart renkler



### Ölçüler/Yerleştirme çizimleri

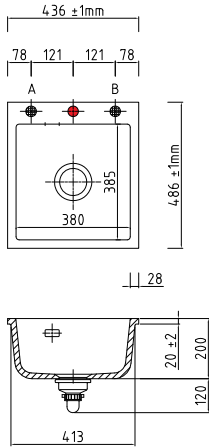

Kesim ölçüsü:  
En 440 x derinlik 490 mm  
(daha fazla detay için [www.systemceram.de](http://www.systemceram.de)  
adresini ziyaret ediniz)

**Dikkat! Siparişten önce sayfa 44'deki  
kurulum şartlarını kontrol ediniz**

● Armatür deliği vardır. Önceden kırılmaya hazır kırılma noktaları yoktur. Kişisel isteğe göre delik açılır.  
(● A ve B noktası, lütfen çizime bakınız). Ø ~ 35 mm.

KERADOMO MERA 46 F	Ürün No.	Standart renkler	Özel renkler
Manuel gider ile	5556 01	26.900.00 TL	28.250.00 TL
Otomatik gider ile, paslanmaz çelik yuvarlak kumanda, Ø 45 mm	5556 02	28.250.00 TL	30.990.00 TL
Flanj radius 4xR10	9050	3.750.00 TL	
Kenar kalınlığı 10 mm'ye indirilebilir	9055	2.450.00 TL	

### Özel renkler



Dikkat, lütfen renk numarasını belirtiniz

### Özel aksesuarlar

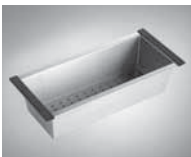

**Derin süzgeç**  
paslanmaz çelik  
Ürün No. 0831  
7.400.00 TL



**Sepet**  
paslanmaz çelik  
Ürün No. 0721  
4.400.00 TL



**Kesme tahtası**  
cam  
Ürün No. 0736  
3.600.00 TL

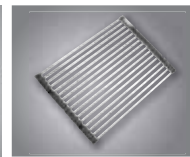

**Katlanabilir ızgara/  
Rollmat**  
paslanmaz çelik  
310 x 450 mm  
Ürün No. 0841  
3.550.00 TL



**Gömülebilir kumanda**  
Ürün No. 0872  
Ürün No. 0871  
paslanmaz çelik  
2.450.00 TL



**Gider kapağı**  
paslanmaz çelik  
Ürün No. 0901  
parlak 950.00 TL  
Ürün No. 0902  
satine 1.050.00 TL

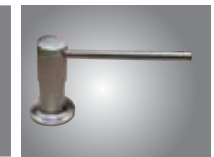

**Sıvı sabunluk**  
Ürün No. 0903  
krom 6.550.00 TL  
Ürün No. 0904  
paslanmaz çelik  
7.100.00 TL

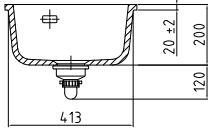
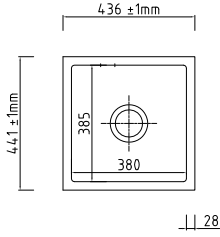
**MERA 46 F/o** 45 cm enindeki kabinler için - tezgaha sıfır eviye (armatür eviye monte edilemez!)**Standart renkler****Ölçüler/Yerleştirme çizimleri**

**Kesim ölçüsü:**  
En 440 x derinlik 445 mm  
(daha fazla detay için [www.systemceram.de](http://www.systemceram.de)  
adresini ziyaret ediniz)

**Dikkat! Siparişten önce sayfa 44'deki  
kurulum şartlarını kontrol ediniz**

Armatür deliği yoktur. Delikler tezgah üzerinde planlanmalıdır.

KERADOMO MERA 46 F/o	Ürün No.	Standart renkler	Özel renkler
Batarya deliği yeri yoktur			
Manuel gider ile	5156 01	26.900.00 TL	28.250.00 TL
Otomatik gider ile, paslanmaz çelik yuvarlak kumanda, Ø 45 mm	5156 02	28.250.00 TL	30.990.00 TL
Flanj radius 4xR10	9050	3.750.00 TL	
Kenar kalınlığı 10 mm'ye indirilebilir	9055	2.450.00 TL	

**Özel renkler**

**Dikkat, lütfen renk numarasını belirtiniz**

**Özel aksesuarlar**

**Derin süzgeç**  
paslanmaz çelik  
Ürün No. 0831  
7.400.00 TL

**Sepet**  
paslanmaz çelik  
Ürün No. 0721  
4.400.00 TL

**Kesme tahtası**  
cam  
Ürün No. 0736  
3.600.00 TL

**Kesme tahtası**  
ahşap  
Ürün No. 0739  
3.100.00 TL

**Katlanabilir ızgara/  
Rollmat**  
paslanmaz çelik  
310 x 450 mm  
Ürün No. 0841  
3.550.00 TL

**Gömülebilir kumanda**  
Ürün No. 0872  
krom 2.300.00 TL  
Ürün No. 0871  
paslanmaz çelik  
2.450.00 TL

**Gider kapağı**  
paslanmaz çelik  
Ürün No. 0901  
parlak 950.00 TL  
Ürün No. 0902  
satine 1.050.00 TL

## MERA 70 F 45 cm enindeki kabinler için - tezgaha sıfır eviye



### Standart renkler



### Ölçüler/Yerleştirme çizimleri

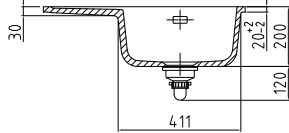
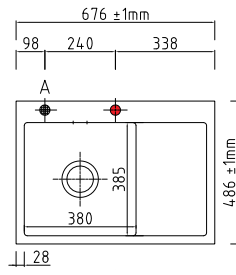
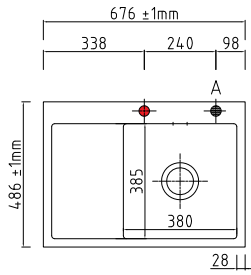

**Kesim ölçüsü:**  
En 680 x derinlik 490 mm  
(daha fazla detay için [www.systemceram.de](http://www.systemceram.de)  
adresini ziyaret ediniz)

**Dikkat! Entegre Bulaşık makinesi  
durumunda min. tezgah kalınlığı  
40 mm. Siparişten önce sayfa 44'deki  
kurulum şartlarını kontrol ediniz.**

● Armatür deliği vardır. Önceden kırılmaya hazır kırılma noktaları yoktur. Kişisel isteğe göre delik açılır. (● pos. A, see sketch). Ø ~ 35 mm.

KERADOMO MERA 70 F	Ürün No.	Standart renkler	Özel renkler
	Sağ hazne / Sol hazne		
Manuel gider ile	5558 01 / 5559 01	28.900.00 TL	31.350.00 TL
Otomatik gider ile, paslanmaz çelik yuvarlak kumanda, Ø 45 mm	5558 02 / 5559 02	31.350.00 TL	32.250.00 TL
Flanj radius 4xR10	9050	3.750.00 TL	

### Özel renkler



Dikkat, lütfen renk numarasını belirtiniz.

### Özel aksesuarlar



**Derin süzgeç**  
paslanmaz çelik  
Ürün No. 0831  
7.400.00 TL



**Sepet**  
paslanmaz çelik  
Ürün No. 0721  
4.400.00 TL



**Kesme tahtası**  
cam  
Ürün No. 0736  
3.600.00 TL  
ahşap (without photo)  
Ürün No. 0739  
3.100.00 TL

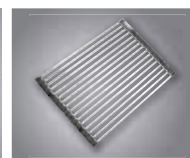

**Katlanabilir ızgara/  
Rollmat**  
paslanmaz çelik  
310 x 450 mm  
Ürün No. 0841  
3.550.00 TL



**Gömülebilir kumanda**  
Ürün No. 0872  
Ürün No. 0871  
paslanmaz çelik  
2.450.00 TL



**Gider kapağı**  
paslanmaz çelik  
Ürün No. 0901  
parlak 950.00 TL  
Ürün No. 0902  
satine 1.050.00 TL

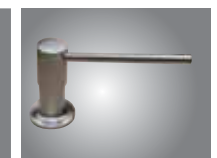

**Sıvı sabunluk**  
Ürün No. 0903  
krom 6.550.00 TL  
Ürün No. 0904  
paslanmaz çelik  
7.100.00 TL



**MERA 90 F** 50 cm enindeki kabinler için - tezgaha sıfır eviye

## Standart renkler

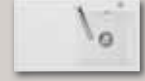
Grönland 12  
glossy

Polar 13

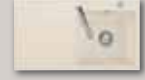

Noblesse 16



Sand 26



Siena 65

Nero 68  
glossy

Alu 76

## Ölçüler/Yerleştirme çizimleri

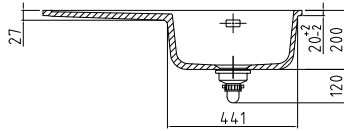
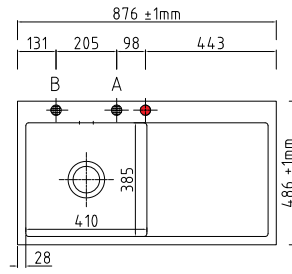
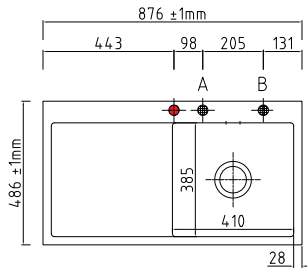

Kesim ölçüsü:  
En 880 x derinlik 490 mm  
(daha fazla detay için [www.systemceram.de](http://www.systemceram.de)  
adresini ziyaret ediniz)

**Dikkat! Entegre Bulaşık makinesi  
durumunda min. tezgah kalınlığı 30 mm.  
Siparişten önce sayfa 44'deki kurulum  
şartlarını kontrol ediniz.**

● Armatür deliği vardır. Önceden kırılmaya hazır kırılma noktaları yoktur. Kişisel isteğe göre delik açılır.  
(● A ve B noktası, lütfen çizime bakınız). Ø ~ 35 mm.

KERADOMO MERA 90 F	Ürün No.	Standart renkler	Özel renkler
	Sağ hazne / Sol hazne		
Manuel gider ile	5574 01/5575 01	32.400.00 TL	34.650.00 TL
Otomatik gider ile, paslanmaz çelik yuvarlak kumanda, Ø 45 mm	5574 02/5575 02	34.650.00 TL	37.250.00 TL
Flanj radius 4xR10	9050	3.750.00 TL	

## Özel renkler

Magnolie 10  
glossy

Jasmin 19



Fango 23



Titan 78



Lava 80



Schiefer 85



Nigra 87

Dikkat, lütfen renk numarasını belirtiniz.

## Özel aksesuarlar



**Derin süzgeç**  
paslanmaz çelik  
Ürün No. 0831  
7.400.00 TL

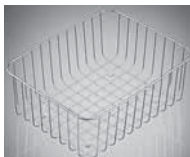

**Sepet**  
paslanmaz çelik  
Ürün No. 0730  
4.100.00 TL



**Kesme tahtası**  
cam  
Ürün No. 0736  
3.600.00 TL

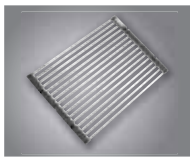

**Katlanabilir ızgara/  
Rollmat**  
paslanmaz çelik  
310 x 450 mm  
Ürün No. 0841  
3.550.00 TL



**Gömülebilir kumanda**  
Ürün No. 0872  
krom 2.300.00 TL  
Ürün No. 0871  
paslanmaz çelik  
2.450.00 TL



**Gider kapağı**  
paslanmaz çelik  
Ürün No. 0901  
parlak 950.00 TL  
Ürün No. 0902  
satine 1.050.00 TL



**Sıvı sabunluk**  
Ürün No. 0903  
krom 6.550.00 TL  
Ürün No. 0904  
paslanmaz çelik  
7.100.00 TL



## MERA MIDDLE F 50 cm enindeki kabinler için - tezgaha sıfır eviye



### Standart renkler



Grönland 12  
glossy



Polar 13



Noblesse 16



Sand 26



Siena 65



Nero 68  
glossy



Alu 76

### Ölçüler/Yerleştirme çizimleri

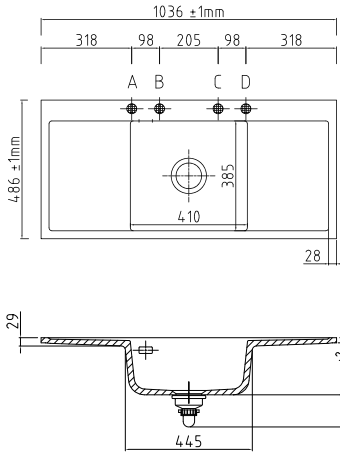

**Kesim ölçüsü:**  
En 1.040 x derinlik 490 mm  
(daha fazla detay için [www.systemceram.de](http://www.systemceram.de)  
adresini ziyaret ediniz)

**Dikkat! Entegre Bulaşık makinesi**  
durumunda min. tezgah kalınlığı 40 mm.  
Siparişten önce sayfa 44'deki kurulum  
şartlarını kontrol ediniz.

Armatür deliği ve önceden kırılmaya hazır kırılma noktaları yoktur. Kişisel isteğe göre delik açılır. (A, B, C ve D noktası, lütfen çizime bakınız). Ø ~ 35 mm.

KERADOMO MERA MIDDLE F	Ürün No.	Standart renkler	Özel renkler
Manuel gider ile	5573 01	35.950.00 TL	38.750.00 TL
Otomatik gider ile, paslanmaz çelik yuvarlak kumanda, Ø 45 mm	5573 02	38.750.00 TL	41.400.00 TL
Flanj radius 4xR10	9050	3.750.00 TL	

### Özel renkler



Magnolie 10  
glossy



Jasmin 19



Fango 23



Titan 78



80



Schiefer 85



Nigra 87

Dikkat, lütfen renk numarasını belirtiniz

### Özel aksesuarlar



**Derin süzgeç**  
paslanmaz çelik  
Ürün No. 0831  
7.400.00 TL

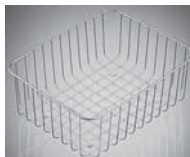

**Sepet**  
paslanmaz çelik  
Ürün No. 0730  
4.100.00 TL



**Kesme tahtası**  
cam  
Ürün No. 0736  
3.600.00 TL

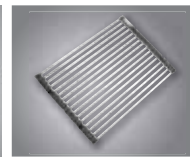

**Katlanabilir ızgara/  
Rollmat**  
paslanmaz çelik  
310 x 450 mm  
Ürün No. 0841  
3.550.00 TL



**Gömülebilir kumanda**  
Ürün No. 0872  
krom 2.300.00 TL  
Ürün No. 0871  
paslanmaz çelik  
2.450.00 TL



**Gider kapağı**  
paslanmaz çelik  
Ürün No. 0901  
parlak 950.00 TL  
Ürün No. 0902  
satine 1.050.00 TL

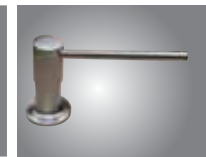

**Sıvı sabunluk**  
Ürün No. 0903  
krom 6.550.00 TL  
Ürün No. 0904  
paslanmaz çelik  
7.100.00 TL

**MERA 57 F** 60 cm enindeki kabinler için - tezgaha sıfır eviye

## Standart renkler

Grönland 12  
glossy

Polar 13



Noblesse 16



Sand 26



Siena 65

Nero 68  
glossy

Alu 76

## Ölçüler/Yerleştirme çizimleri

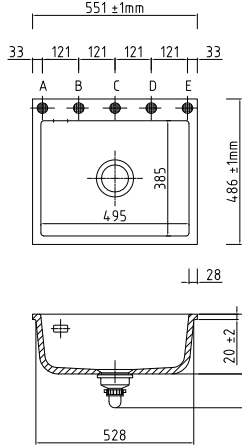

Kesim ölçüsü:  
En 555 x derinlik 490 mm  
(daha fazla detay için [www.systemceram.de](http://www.systemceram.de)  
adresini ziyaret ediniz)

**Dikkat! Siparişten önce sayfa 44'deki  
kurulum şartlarını kontrol ediniz**

Armatür deliği ve önceden kırılmaya hazır kırılma noktaları yoktur. Kişisel isteğe göre delik açılır.  
(A, B, C, D ve E noktası, lütfen çizime bakınız). Ø ~ 35 mm.

KERADOMO MERA 57 F	Ürün No.	Standart renkler	Özel renkler
Manuel gider ile	5557 01	28.250.00 TL	30.900.00 TL
Otomatik gider ile, paslanmaz çelik yuvarlak kumanda, Ø 45 mm	5557 02	30.900.00 TL	34.200.00 TL
Flanj radius 4xR10	9050	3.750.00 TL	
Kenar kalınlığı 10 mm'ye indirilebilir	9055	2.450.00 TL	

## Özel renkler

Magnolie 10  
glossy

Jasmin 19



Fango 23



Titan 78



Lava 80



Schiefer 85



Nigra 87

Dikkat, lütfen renk numarasını belirtiniz

## Özel aksesuarlar



**Derin süzgeç**  
paslanmaz çelik  
Ürün No. 0831  
7.400.00 TL

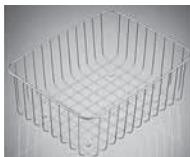

**Sepet**  
paslanmaz çelik  
Ürün No. 0722  
4.300.00 TL

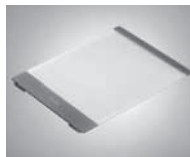

**Kesme tahtası**  
cam  
Ürün No. 0736  
3.600.00 TL

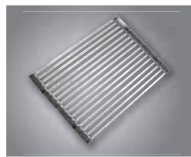

**Katlanabilir ızgara/  
Rollmat**  
paslanmaz çelik  
310 x 450 mm  
Ürün No. 0841  
3.550.00 TL

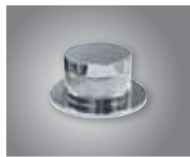

**Gömülebilir kumanda**  
Ürün No. 0872  
krom 2.300.00 TL  
Ürün No. 0871  
paslanmaz çelik  
2.450.00 TL



**Gider kapağı**  
paslanmaz çelik  
Ürün No. 0901  
parlak 950.00 TL  
Ürün No. 0902  
satine 1.050.00 TL



**Sıvı sabunluk**  
Ürün No. 0903  
krom 6.550.00 TL  
Ürün No. 0904  
paslanmaz çelik  
7.100.00 TL

## MERA 57 F/o 60 cm enindeki kabinler için - tezgaha sıfır eviye (armatür eviye monte edilemez!)



### Standart renkler



### Ölçüler/Yerleştirme çizimleri

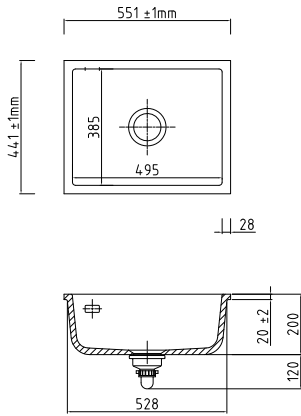

Kesim ölçüsü:  
En 555 x derinlik 445 mm  
(daha fazla detay için [www.systemceram.de](http://www.systemceram.de)  
adresini ziyaret ediniz)

**Dikkat! Siparişten önce sayfa 44'deki  
kurulum şartlarını kontrol ediniz**

Armatür deliği yoktur. Delikler tezgah üzerinde planlanmalıdır.

KERADOMO MERA 57 F/o	Ürün No.	Standart renkler	Özel renkler
Batarya deliği yeri yoktur			
Manuel gider ile	5157 01	28.250.00 TL	30.900.00 TL
Otomatik gider ile, paslanmaz çelik yuvarlak kumanda, Ø 45 mm	5157 02	30.900.00 TL	34.200.00 TL
Flanj radius 4xR10	9050	3.750.00 TL	
Kenar kalınlığı 10 mm'ye indirilebilir	9055	2.450.00 TL	

### Özel renkler



Dikkat, lütfen renk numarasını belirtiniz.

### Özel aksesuarlar



**Derin süzgeç**  
paslanmaz çelik  
Ürün No. 0831  
7.400.00 TL

**Sepet**  
paslanmaz çelik  
Ürün No. 0722  
4.300.00 TL

**Kesme tahtası**  
cam  
Ürün No. 0736  
3.600.00 TL

**Kesme tahtası**  
ahşap  
Ürün No. 0739  
3.100.00 TL

**Katlanabilir ızgara/  
Rollmat**  
paslanmaz çelik  
310 x 450 mm  
Ürün No. 0841  
3.550.00 TL

**Gömülebilir kumanda**  
Ürün No. 0872  
krom 2.300.00 TL  
Ürün No. 0871  
paslanmaz çelik  
2.450.00 TL

**Gider kapağı**  
paslanmaz çelik  
Ürün No. 0901  
parlak 950.00 TL  
Ürün No. 0902  
satine 1.050.00 TL

**MERA 60 F** 60 cm enindeki kabinler için - tezgaha sıfır eviye

## Standart renkler

Grönland 12  
glossy

Polar 13



Noblesse 16



Sand 26



Siena 65

Nero 68  
glossy

Alu 76

## Ölçüler/Yerleştirme çizimleri

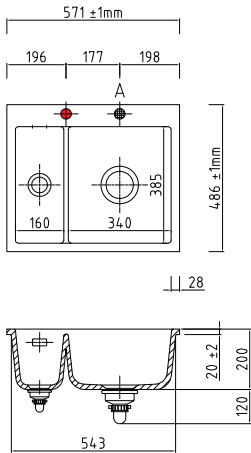

Kesim ölçüsü:

En 575 x derinlik 490 mm  
(daha fazla detay için [www.systemceram.de](http://www.systemceram.de)  
adresini ziyaret ediniz)

\* Kapatılabilir eviye gideri

**Dikkat! Siparişten önce sayfa 44'deki  
kurulum şartlarını kontrol ediniz**

● Armatür deliği vardır. Önceden kırılmaya hazır kırılma noktaları yoktur. Kişisel isteğe göre delik açılır.  
⊗ A noktası, lütfen çizime bakınız). Ø ~ 35 mm.

## Özel renkler

Magnolie 10  
glossy

Jasmin 19



Fango 23



Titan 78



Lava 80



Schiefer 85



Nigra 87

Dikkat, lütfen renk numarasını belirtiniz

KERADOMO MERA 60 F	Ürün No.	Standart renkler	Özel renkler
Manuel gider ile	5598 01	31.900.00 TL	34.250.00 TL
Otomatik gider ile, paslanmaz çelik yuvarlak kumanda, Ø 45 mm	5598 02	34.250.00 TL	36.250.00 TL
Flanj radius 4xR10	9050	3.750.00 TL	
Kenar kalınlığı 10 mm'ye indirilebilir	9055	2.450.00 TL	

## Özel aksesuarlar



**Derin süzgeç**  
paslanmaz çelik  
Ürün No. 0831  
7.400.00 TL

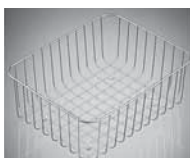

**Sepet**  
paslanmaz çelik  
Ürün No. 0760  
4.250.00 TL

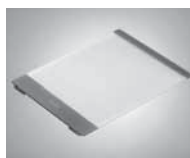

**Kesme tahtası**  
cam  
Ürün No. 0736  
3.600.00 TL

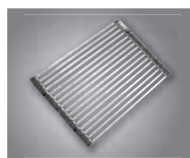

**Katlanabilir ızgara/  
Rollmat**  
paslanmaz çelik  
310 x 450 mm  
Ürün No. 0841  
3.550.00 TL



**Gömülebilir kumanda**  
Ürün No. 0872  
krom 2.300.00 TL  
Ürün No. 0871  
paslanmaz çelik  
2.450.00 TL



**Gider kapağı**  
paslanmaz çelik  
Ürün No. 0901  
parlak 950.00 TL  
Ürün No. 0902  
satine 1.050.00 TL



**Sıvı sabunluk**  
Ürün No. 0903  
krom 6.550.00 TL  
Ürün No. 0904  
paslanmaz çelik  
7.100.00 TL



## MERA 60 F/o 60 cm enindeki kabinler için - tezgaha sıfır eviye (armatür eviye monte edilemez!)



### Standart renkler



### Ölçüler/Yerleştirme çizimleri

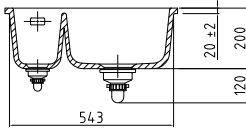
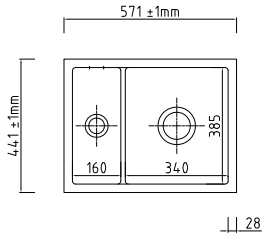

Kesim ölçüsü:  
En 575 x derinlik 445 mm  
(daha fazla detay için [www.systemceram.de](http://www.systemceram.de)  
adresini ziyaret ediniz)

**Dikkat! Siparişten önce sayfa 44'deki  
kurulum şartlarını kontrol ediniz**

Armatür deliği yoktur. Delikler tezgah üzerinde planlanmalıdır.

KERADOMO MERA 60 F/o	Ürün No.	Standart renkler	Özel renkler
Batarya deliği yeri yoktur			
Manuel gider ile	5198 01	31.900.00 TL	34.250.00 TL
Otomatik gider ile, paslanmaz çelik yuvarlak kumanda, Ø 45 mm	5198 02	34.250.00 TL	36.250.00 TL
Flanj radius 4xR10	9050	3.750.00 TL	
Kenar kalınlığı 10 mm'ye indirilebilir	9055	2.450.00 TL	

### Özel renkler



Dikkat, lütfen renk numarasını belirtiniz

### Özel aksesuarlar



**Derin süzgeç**  
paslanmaz çelik  
Ürün No. 0831  
7.400.00 TL

**Sepet**  
paslanmaz çelik  
Ürün No. 0760  
4.250.00 TL

**Kesme tahtası**  
cam  
Ürün No. 0736  
3.600.00 TL

**Kesme tahtası**  
ahşap  
Ürün No. 0739  
3.100.00 TL

**Katlanabilir ızgara/  
Rollmat**  
paslanmaz çelik  
310 x 450 mm  
Ürün No. 0841  
3.550.00 TL

**Gömülebilir kumanda**  
Ürün No. 0872  
krom 2.300.00 TL  
Ürün No. 0871  
paslanmaz çelik  
2.450.00 TL

**Gider kapağı**  
paslanmaz çelik  
Ürün No. 0901  
parlak 950.00 TL  
Ürün No. 0902  
satine 1.050.00 TL



**MERA 100 F** 60 cm enindeki kabinler için - tezgaha sıfır eviye

## Standart renkler



## Özel renkler



Dikkat, lütfen renk numarasını belirtiniz.

## Ölçüler/Yerleştirme çizimleri

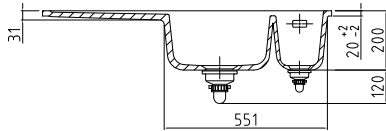
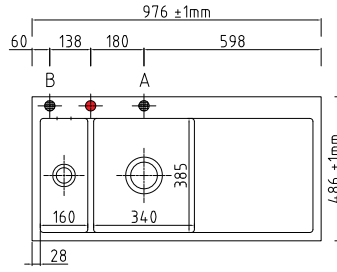
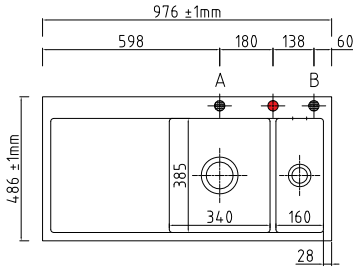

Kesim ölçüsü:

En 980 x derinlik 490 mm

(daha fazla detay için [www.systemceram.de](http://www.systemceram.de) adresini ziyaret ediniz)

**Dikkat! Entegre Bulaşık makinesi durumunda min. tezgah kalınlığı 40 mm. Sipariştten önce sayfa 44'deki kurulum şartlarını kontrol ediniz.**

● Armatür deliği vardır. Önceden kırılmaya hazır kırılma noktaları yoktur. Kişisel isteğe göre delik açılır. (● A ve B noktası, lütfen çizime bakınız). Ø ~ 35 mm.

KERADOMO MERA 100 F	Ürün No.	Standart renkler	Özel renkler
	Sağ hazne / Sol hazne		
Manuel gider ile	5576 01 / 5577 01	36.400.00 TL	39.300.00 TL
Otomatik gider ile, paslanmaz çelik yuvarlak kumanda, Ø 45 mm	5576 02 / 5577 02	39.300.00 TL	41.400.00 TL
Flanj radius 4xR10	9050	3.750.00 TL	

## Özel aksesuarlar



**Derin süzgeç**  
paslanmaz çelik  
Ürün No. 0831  
7.400.00 TL



**Sepet**  
paslanmaz çelik  
Ürün No. 0760  
4.250.00 TL

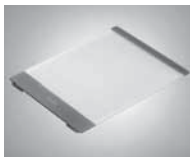

**Kesme tahtası**  
cam  
Ürün No. 0736  
3.600.00 TL

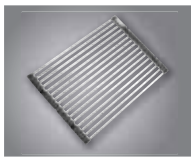

**Katlanabilir ızgara/ Rollmat**  
paslanmaz çelik  
310 x 450 mm  
Ürün No. 0841  
3.550.00 TL



**Gömülebilir kumanda**  
Ürün No. 0872  
krom 2.300.00 TL  
Ürün No. 0871  
paslanmaz çelik  
2.450.00 TL



**Gider kapağı**  
paslanmaz çelik  
Ürün No. 0901  
parlak 950.00 TL  
Ürün No. 0902  
satine 1.050.00 TL



**Sıvı sabunluk**  
Ürün No. 0903  
krom 6.550.00 TL  
Ürün No. 0904  
paslanmaz çelik  
7.100.00 TL

## MERA 100 SL / F 60 cm enindeki kabinler için - tezgaha sıfır eviye



### Standart renkler



### Ölçüler/Yerleştirme çizimleri

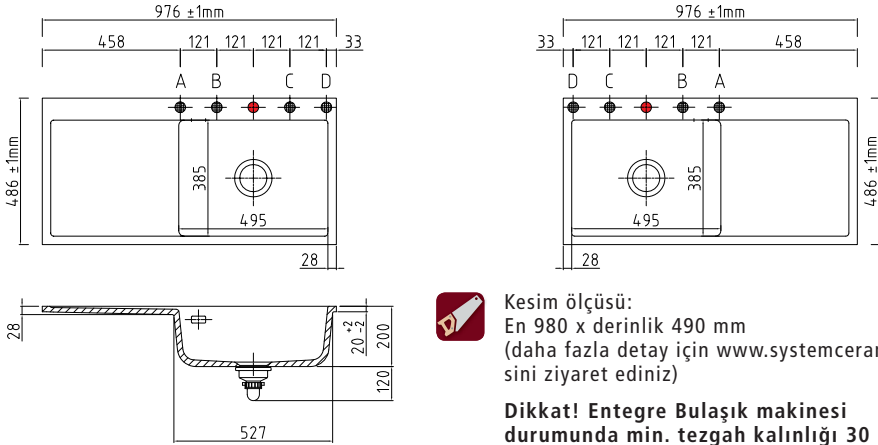

**Kesim ölçüsü:**  
En 980 x derinlik 490 mm  
(daha fazla detay için [www.systemceram.de](http://www.systemceram.de) adresini ziyaret ediniz)

**Dikkat! Entegre Bulaşık makinesi durumunda min. tezgah kalınlığı 30 mm. Siparişten önce sayfa 44'deki kurulum şartlarını kontrol ediniz.**

● Armatür deliği vardır. Önceden kırılmaya hazır kırılma noktaları yoktur. Kişisel isteğe göre delik açılır. (● A, B, C ve D noktası, lütfen çizime bakınız). Ø ~ 35 mm.

KERADOMO MERA 100 SL / F	Ürün No.	Standart renkler	Özel renkler
	Sağ hazne / Sol hazne		
Manuel gider ile	5564 01 / 5565 01	36.400.00 TL	39.300.00 TL
Otomatik gider ile, paslanmaz çelik yuvarlak kumanda, Ø 45 mm	5564 02 / 5565 02	39.300.00 TL	41.400.00 TL
Flanj radius 4xR10	9050	3.750.00 TL	

### Özel renkler



Dikkat, lütfen renk numarasını belirtiniz.

### Özel aksesuarlar

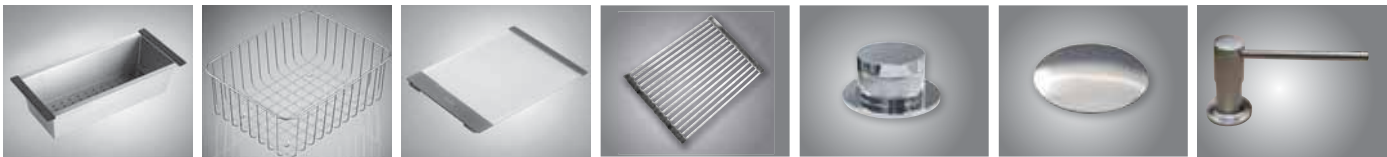

**Derin süzgeç**  
paslanmaz çelik  
Ürün No. 0831  
7.400.00 TL

**Sepet**  
paslanmaz çelik  
Ürün No. 0722  
4.300.00 TL

**Kesme tahtası**  
cam  
Ürün No. 0736  
3.600.00 TL

**Katlanabilir ızgara/  
Rollmat**  
paslanmaz çelik  
310 x 450 mm  
Ürün No. 0841  
3.550.00 TL

**Gömülebilir kumanda**  
Ürün No. 0872  
krom 2.300.00 TL  
Ürün No. 0871  
paslanmaz çelik  
2.450.00 TL

**Gider kapağı**  
paslanmaz çelik  
Ürün No. 0901  
parlak 950.00 TL  
Ürün No. 0902  
satine 1.050.00 TL

**Sıvı sabunluk**  
Ürün No. 0903  
krom 6.550.00 TL  
Ürün No. 0904  
paslanmaz çelik  
7.100.00 TL

**MERA 80 F** 80 cm enindeki kabinler için - tezgaha sıfır eviye**Standart renkler**Grönland 12  
glossy

Polar 13



Noblesse 16



Sand 26



Siena 65

Nero 68  
glossy

Alu 76

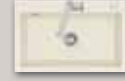
**Özel renkler**Magnolie 10  
glossy

Jasmin 19



Fango 23



Titan 78



Lava 80



Schiefer 85



Nigra 87

Dikkat, lütfen renk numarasını belirtiniz.

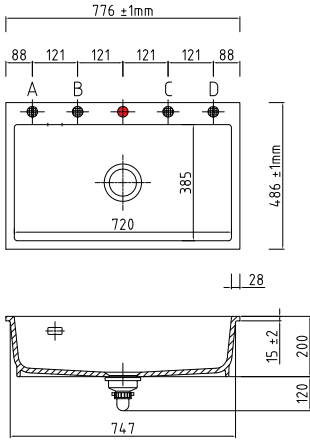
**Ölçüler/Yerleştirme çizimleri**

**Kesim ölçüsü:**  
En 780 x derinlik 490 mm  
(daha fazla detay için [www.systemceram.de](http://www.systemceram.de)  
adresini ziyaret ediniz)

**Dikkat! Sipariştten önce sayfa 44'deki  
kurulum şartlarını kontrol ediniz.**

● Armatür deliği vardır. Önceden kırılmaya hazır kırılma noktaları yoktur. Kişisel isteğe göre delik açılır (● A, B, C ve D noktası, lütfen çizime bakınız). Ø ~ 35 mm.

KERADOMO MERA 80 F	Ürün No.	Standart renkler	Özel renkler
Manuel gider ile	5570 01	32.500.00 TL	36.250.00 TL
Otomatik gider ile, paslanmaz çelik yuvarlak kumanda, Ø 45 mm	5570 02	36.250.00 TL	38.250.00 TL
Flanj radius 4xR10	9050	3.750.00 TL	
Kenar kalınlığı 10 mm'ye indirilebilir	9055	2.450.00 TL	

**Özel aksesuarlar**

**Derin süzgeç**  
paslanmaz çelik  
Ürün No. 0831  
7.400.00 TL



**Kesme tahtası**  
cam  
Ürün No. 0736  
3.600.00 TL



**Kesme tahtası**  
ahşap  
Ürün No. 0739  
3.100.00 TL

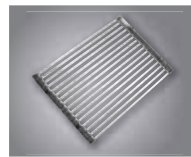

**Katlanabilir ızgara/  
Rollmat**  
paslanmaz çelik  
310 x 450 mm  
Ürün No. 0841  
3.550.00 TL



**Gömülebilir kumanda**  
Ürün No. 0872  
Ürün No. 0871  
paslanmaz çelik  
2.450.00 TL



**Gider kapağı**  
paslanmaz çelik  
Ürün No. 0901  
parlak 950.00 TL  
Ürün No. 0902  
satine 1.050.00 TL



**Sıvı sabunluk**  
Ürün No. 0903  
krom 6.550.00 TL  
Ürün No. 0904  
paslanmaz çelik  
7.100.00 TL

## MERA 80 F/o 80 cm enindeki kabinler için - tezgaha sıfır eviye (armatür eviyeye monte edilemez!)



### Standart renkler



### Ölçüler/Yerleştirme çizimleri

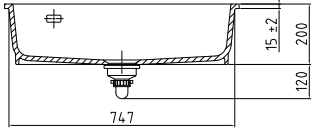
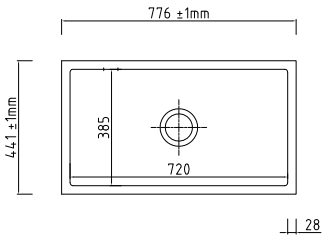

**Kesim ölçüsü:**  
En 780 x derinlik 445 mm  
(daha fazla detay için [www.systemceram.de](http://www.systemceram.de)  
adresini ziyaret ediniz)

**Dikkat! Siparişten önce sayfa 44'deki  
kurulum şartlarını kontrol ediniz.**

Armatür deliği yoktur. Delikler tezgah üzerinde planlanmalıdır.

KERADOMO MERA 80 F/o	Ürün No.	Standart renkler	Özel renkler
Batarya deliği yeri yoktur			
Manuel gider ile	5170 01	32.500.00 TL	36.250.00 TL
Otomatik gider ile, paslanmaz çelik yuvarlak kumanda, Ø 45 mm	5170 02	36.250.00 TL	38.250.00 TL
Flanj radius 4xR10	9050	3.750.00 TL	
Kenar kalınlığı 10 mm'ye indirilebilir	9055	2.450.00 TL	

### Özel renkler



Dikkat, lütfen renk numarasını belirtiniz

### Özel aksesuarlar

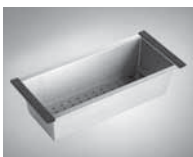

**Derin süzgeç**  
paslanmaz çelik  
Ürün No. 0831  
7.400.00 TL

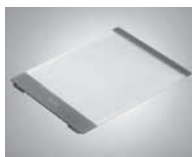

**Kesme tahtası**  
cam  
Ürün No. 0736  
3.600.00 TL



**Kesme tahtası**  
ahşap  
Ürün No. 0739  
3.100.00 TL

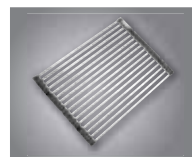

**Katlanabilir ızgara/  
Rollmat**  
paslanmaz çelik  
310 x 450 mm  
Ürün No. 0841  
3.550.00 TL



**Gömülebilir kumanda**  
Ürün No. 0872  
krom 2.300.00 TL  
Ürün No. 0871  
paslanmaz çelik  
2.450.00 TL



**Gider kapağı**  
paslanmaz çelik  
Ürün No. 0901  
parlak 950.00 TL  
Ürün No. 0902  
satine 1.050.00 TL

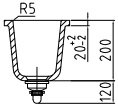
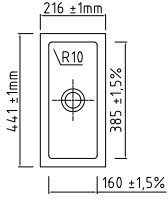

**MERA 16 U** 30 cm enindeki kabinler için - alttan yerleştirme eviye**Ölçüler/Yerleştirme çizimleri**

**Kesim ölçüsü:**  
En 154 x derinlik 375 mm, R 6 mm

\* Kapatılmaz eviye gideri

Toleranslardan dolayı ( $\pm 1,5\%$ ), kesimleri eviyeler teslim edildikten sonra yapmanızı öneriyoruz.

\* Armatür deliği yoktur. Delikler tezgah üzerinde planlanmalıdır.

KERADOMO MERA 16 U	Ürün No.	Standart renkler	Özel renkler
Sifon kontrolsüz giderli	5346 01	16.750.00 TL	18.900.00 TL

**Standart renkler**

Grönland 12  
glossy



Polar 13



Noblesse 16



Sand 26



Siena 65



Nero 68  
glossy



Alu 76

**Özel renkler**

Magnolie 10  
glossy



Jasmin 19



Fango 23



Titan 78



Lava 80



Schiefer 85



Nigra 87

Dikkat, lütfen renk numarasını belirtiniz.

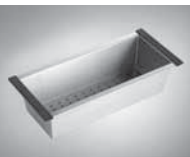
**Özel aksesuarlar**

**Derin süzgeç**  
paslanmaz çelik  
Ürün No. 0831  
7.400.00 TL



**Sığ süzgeç**  
1/3 delikli  
paslanmaz çelik  
Ürün No. 0836  
1.490.00 TL

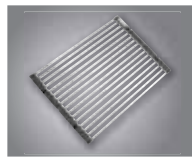

**Katlanabilir ızgara/  
Rollmat**  
paslanmaz çelik  
310 x 450 mm  
Ürün No. 0841  
3.550.00 TL

## MERA 32 U 45 cm enindeki kabinler için - alttan yerleştirme eviye



### Ölçüler/Yerleştirme çizimleri

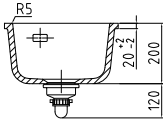
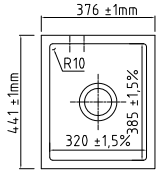

Kesim ölçüsü:  
En 310 x derinlik 375 mm, R 6mm

Size önerimiz kesim yerini toleranslardan dolayı (+/- %1,5) eviyeler tarafınıza ulaştığı zaman hazırlayınız.

\* Armatür deliği yoktur. Delikler tezgah üzerinde planlanmalıdır.

KERADOMO MERA 32 U	Ürün No.	Standart renkler	Özel renkler
Manuel gider ile	5361 01	26.500.00 TL	29.900.00 TL
Otomatik gider ile, paslanmaz çelik yuvarlak kumanda, Ø 45 mm	5361 02	29.900.00 TL	32.750.00 TL

### Standart renkler



Grönland 12  
glossy



Polar 13



Noblesse 16



Sand 26



Siena 65



Nero 68  
glossy



Alu 76

### Özel renkler



Magnolie 10  
glossy



Jasmin 19



Fango 23



Titan 78



Lava 80



Schiefer 85



Nigra 87

Dikkat, lütfen renk numarasını belirtiniz.

### Özel aksesuarlar

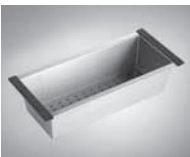

**Derin Süzgeç**  
Paslanmaz çelik  
Ürün No. 0831  
7.400.00 TL

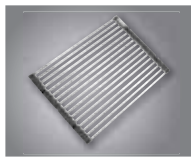

**Katlanabilir ızgara/  
Rollmat**  
Paslanmaz çelik  
310 x 450 mm  
Ürün No. 0841  
3.550.00 TL



**Gömülebilir kumanda**  
Ürün No. 0872  
krom 2.300.00 TL  
Ürün No. 0871  
paslanmaz çelik  
2.450.00 TL



**Gider kapağı**  
paslanmaz çelik  
Ürün No. 0901  
parlak 950.00 TL  
Ürün No. 0902  
satine 1.050.00 TL

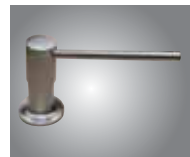

**Sıvı sabunluk**  
Ürün No. 0903  
krom 6.550.00 TL  
Ürün No. 0904  
paslanmaz çelik  
7.100.00 TL

## MERA 40 U 50 cm enindeki kabinler için - alttan yerleştirme eviye



### Standart renkler



Grönland 12  
glossy



Polar 13



Noblesse 16



Sand 26



Siena 65



Nero 68  
glossy



Alu 76

### Özel renkler



Magnolie 10  
glossy



Jasmin 19



Fango 23



Titan 78



Lava 80



Schiefer 85



Nigra 87

Dikkat, lütfen renk numarasını belirtiniz.

### Ölçüler/Yerleştirme çizimleri

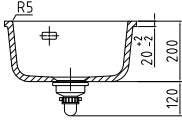
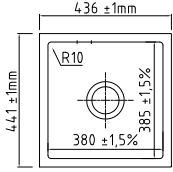

Kesim ölçüsü:  
En 370 x derinlik 375 mm, R 6mm

Size önerimiz kesim yerini toleranslardan dolayı (+/- %1,5) eviyeler tarafınıza ulaştığı zaman hazırlayınız.

\* Armatür deliği yoktur. Delikler tezgah üzerinde planlanmalıdır.

KERADOMO MERA 40 U	Ürün No.	Standart renkler	Özel renkler
Manuel gider ile	5356 01	24.950.00 TL	26.950.00 TL
Otomatik gider ile, paslanmaz çelik yuvarlak kumanda Ø 45 mm	5356 02	26.950.00 TL	28.900.00 TL

### Özel aksesuarlar



**Derin Süzgeç**  
Paslanmaz çelik  
Ürün No. 0831  
7.400.00 TL

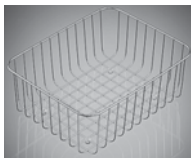

**Sepet**  
Paslanmaz çelik  
Ürün No. 0721  
4.400.00 TL

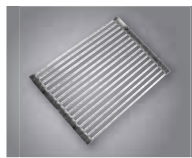

**Katlanabilir ızgara/  
Rollmat**  
Paslanmaz çelik  
310 x 450 mm  
Ürün No. 0841  
3.550.00 TL



**Gömülebilir kumanda**  
Ürün No. 0872  
krom 2.300.00 TL  
Ürün No. 0871  
paslanmaz çelik  
2.450.00 TL



**Gider kapağı**  
paslanmaz çelik  
Ürün No. 0901  
parlak 950.00 TL  
Ürün No. 0902  
satine 1.050.00 TL

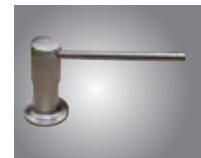

**Sıvı sabunluk**  
Ürün No. 0903  
krom 6.550.00 TL  
Ürün No. 0904  
paslanmaz çelik  
7.100.00 TL

## NERA 50 U 60 cm enindeki kabinler için - alttan yerleştirme eviye



### Ölçüler/Yerleştirme çizimleri

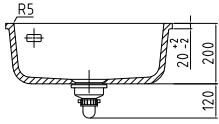
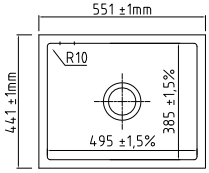

Kesim ölçüsü:  
En 483 x derinlik 375 mm, R 6mm

Size önerimiz kesim yerini toleranslardan dolayı ( $\pm 1,5\%$ ) eviyeler tarafınıza ulaştığı zaman hazırlayınız.

\* Armatür deliği yoktur. Delikler tezgah üzerinde planlanmalıdır.

KERADOMO NERA 50 U	Ürün No.	Standart renkler	Özel renkler
Manuel gider ile	5357 01	26.250.00 TL	28.900.00 TL
Otomatik gider ile, paslanmaz çelik yuvarlak kumanda Ø 45 mm	5357 02	28.900.00 TL	30.950.00 TL

### Standart renkler



Grönland 12  
glossy



Polar 13



Noblesse 16



Sand 26



Siena 65



Nero 68  
glossy



Alu 76

### Özel renkler



Magnolie 10  
glossy



Jasmin 19



Fango 23



Titan 78



Lava 80



Schiefer 85



Nigra 87

Dikkat, lütfen renk numarasını belirtiniz.



**Derin Süzgeç**  
Paslanmaz çelik  
Ürün No. 0831  
7.400.00 TL

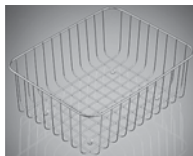

**Sepet**  
Paslanmaz çelik  
Ürün No. 0722  
4.300.00 TL

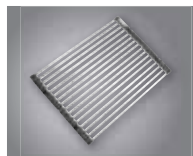

**Katlanabilir ızgara/  
Rollmat**  
Paslanmaz çelik  
310 x 450 mm  
Ürün No. 0841  
3.550.00 TL



**Gömülebilir kumanda**  
Ürün No. 0872  
krom 2.300.00 TL  
Ürün No. 0871  
paslanmaz çelik  
2.450.00 TL



**Gider kapağı**  
paslanmaz çelik  
Ürün No. 0901  
parlak 950.00 TL  
Ürün No. 0902  
satine 1.050.00 TL

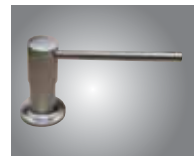

**Sıvı sabunluk**  
Ürün No. 0903  
krom 6.550.00 TL  
Ürün No. 0904  
paslanmaz çelik  
7.100.00 TL



## MERA 60 U 60 cm enindeki kabinler için - alttan yerleştirme eviye



### Ölçüler/Yerleştirme çizimleri

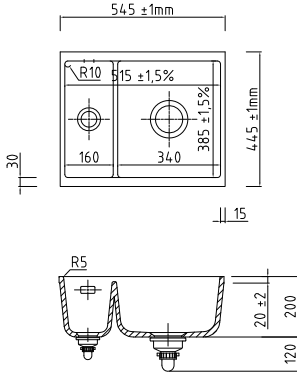

Kesim ölçüsü:  
En 483 x derinlik 375 mm, R 6mm

Size önerimiz kesim yerini toleranslardan dolayı ( $\pm 1,5\%$ ) eviyeler tarafınıza ulaştığı zaman hazırlayınız.

\* Armatür deliği yoktur. Delikler tezgah üzerinde planlanmalıdır.

KERADOMO MERA 60 U	Ürün No.	Standart renkler	Özel renkler
Manuel gider ile	5398 01	30.250.00 TL	32.400.00 TL
Otomatik gider ile, paslanmaz çelik yuvarlak kumanda Ø 45 mm	5398 02	32.400.00 TL	35.900.00 TL

### Standart renkler



Grönland 12  
glossy



Polar 13



Noblesse 16



Sand 26



Siena 65



Nero 68  
glossy



76

### Özel renkler



Magnolie 10  
glossy



Jasmin 19



Fango 23



Titan 78



Lava 80



Schiefer 85



Nigra 87

Dikkat, lütfen renk numarasını belirtiniz.

### Özel aksesuarlar

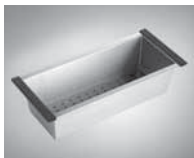

**Derin Süzgeç**  
Paslanmaz çelik  
Ürün No. 0831  
7.400.00 TL

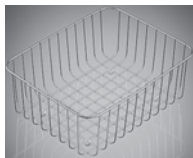

**Sepet**  
Paslanmaz çelik  
Ürün No. 0760  
4.250.00 TL

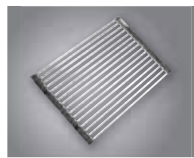

**Katlanabilir ızgara/  
Rollmat**  
Paslanmaz çelik  
310 x 450 mm  
Ürün No. 0841  
3.550.00 TL



**Gömülebilir kumanda**  
Ürün No. 0872  
krom 2.300.00 TL  
Ürün No. 0871  
paslanmaz çelik  
2.450.00 TL



**Gider kapağı**  
paslanmaz çelik  
Ürün No. 0901  
parlak 950.00 TL  
Ürün No. 0902  
satine 1.050.00 TL



**Sıvı sabunluk**  
Ürün No. 0903  
krom 6.550.00 TL  
Ürün No. 0904  
paslanmaz çelik  
7.100.00 TL

## MERA 80 U 80 cm enindeki kabinler için - alttan yerleştirme eviye



### Ölçüler/Yerleştirme çizimleri

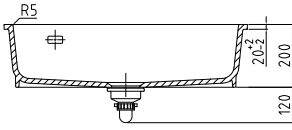
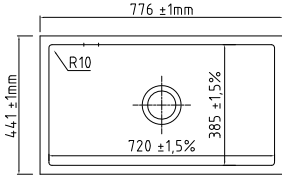

Kesim ölçüsü:  
En 705 x derinlik 375 mm, R 6mm

Size önerimiz kesim yerini toleranslardan dolayı ( $\pm 1,5\%$ ) eviyeler tarafınıza ulaştığı zaman hazırlayınız.

\* Armatür deliği yoktur. Delikler tezgah üzerinde planlanmalıdır.

KERADOMO MERA 80 U	Ürün No.	Standart renkler	Özel renkler
Manuel gider ile	5370 01	31.800.00 TL	34.300.00 TL
Otomatik gider ile, paslanmaz çelik yuvarlak kumanda Ø 45 mm	5370 02	34.300.00 TL	36.500.00 TL

### Standart renkler



### Özel renkler



Dikkat, lütfen renk numarasını belirtiniz.

### Özel aksesuarlar



**Derin Süzgeç**  
Paslanmaz çelik  
Ürün No. 0831  
7.400.00 TL

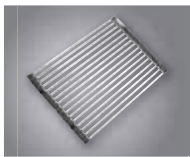

**Katlanabilir ızgara/  
Rollmat**  
Paslanmaz çelik  
310 x 450 mm  
Ürün No. 0841  
3.550.00 TL



**Gömülebilir kumanda**  
Ürün No. 0872  
Ürün No. 0871  
paslanmaz çelik  
2.450.00 TL



**Gider kapağı**  
paslanmaz çelik  
Ürün No. 0901  
parlak 950.00 TL  
Ürün No. 0902  
satine 1.050.00 TL

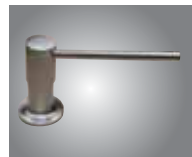

**Sıvı sabunluk**  
Ürün No. 0903  
krom 6.550.00 TL  
Ürün No. 0904  
paslanmaz çelik  
7.100.00 TL

Her bir eviye, detaylarına kadar incelenmiş eşsiz bir porselen seramik üründür. Kısmen manuel, kısmen mekanik ve **CAD** kontrollü (bilgisayar yardımlı) üretim şartları ideal üretim ortamını yaratmaktadır.

Özel bir malzeme ve yüzey kaliteleri mutfak ortamında test edildiği zaman, **KERADOMO MUTFAK SERAMİKLERİ** en iyi sonucu vermektedir. Yüksek dirençliliği, **LABORATUVAR EVİYELERİ VE TEZGAHLARI ÜRETİMİNİN BİLGİ-BİRİKİMİ** sonucudur. Lütfen aşağıdaki tavsiyeye uyunuz. Bunu yaparken, eviyelerin fiziksel durumlarına ve düzgün işleyişine önemli bir etki ettiğini göreceksiniz. Systemceram, sadece ürün kusurundan dolayı meydana gelmiş ve kanıtlanmış hasarlardan sorumludur.



Temizlik Malzemesi  
**BIO TOPP** 350 g (sünger dahildir)

## KERADOMO MUTFAK EVİYELERİ

- Temizlik için sadece ılık su ve biraz bulaşık deterjanına ihtiyaç vardır.
- Kabuk tutmuş kirler sadece kısmen aşındırıcı madde içeren deterjanlar (Örn. Systemceram tarafında sunulan BioTopp veya piyasada satılan Cerafix) ve çizilme yapmayacak bulaşık sünger ile çıkartılabilir.
- Seramik yüzey metalden daha sert olduğu için, metal (Örn. tavaların alt kısımları) aşındırma yapabilir. Aşınma izlerinin olduğu durumda, piyasada seramik cam ocaklar için uygun temizlik malzemesi Cerafix kullanılabilir.
- Seramik yüzeye sivri uçlu sert objeler temas ettirilmemeli ve seramik bıçaklar kullanılmamalıdır. Bunların olası kullanımı durumunda çizilmeler meydana gelebilmektedir.

### Cleanplus Yüzeyle KeraDomo-Mutfak Eviyeleri

- Temizlik için sadece ılık su ve biraz bulaşık deterjanına ihtiyaç vardır.
- Sadece çizilme yapmayan yumuşak süngerler veya havlular kullanılmalıdır.
- Temizleme malzemesi kullanılacağı zaman, lütfen sadece hafif sirke bazlı veya çok-amaçlı temizlik malzemeleri

kullanılmalıdır (Örn. Frosch Essig Reiniger (sirke-bazlı temizleyici), Frosch Neutral Reiniger (nötr temizleyici), viss Glas & Flächen (cam ve yüzeyler için), Bref Power Reiniger (güçlü temizleyici), Bref Hygiene Reiniger (hijyenik temizleyici), Sidolin streifenfrei Cristal, Cillit Bang Kraftreiniger (güçlü temizleyici), biff Fresh-Shower).

- Örn. nötr veya düşük pH değerine sahip Kireç temizleyici veya nötr temizleyiciler gibi hafif temizlik malzemeleri önerilmektedir. İstek doğrultusunda, kaplı yüzeyler için yenileyici bakım ürünü alabilirsiniz.
- Seramik yüzey metalden daha sert olduğu için, metal (Örn. tavaların alt kısımları) aşındırma yapabilir. Aşınma izlerinin olduğu durumda, piyasada seramik cam ocaklar için uygun temizlik malzemesi Cerafix kullanılabilir.
- Şunu bilmelisiniz ki aşındırıcı temizlik malzemeleri (Örn. aşındırıcı süt, aşındırıcı toz, drenaj temizleyici, seramik cam, ocak ve paslanmaz çelik temizleyicileri) CleanPlus özelliklerine hasar vermekte ve cilayı çizmektedir. Bu sebeple, bunları kullanmayınız.
- Seramik yüzeye sivri uçlu sert objeler temas ettirilmemeli ve seramik bıçaklar kullanılmamalıdır. Bunların olası kullanımı durumunda çizilmeler meydana gelebilmektedir.

### **Bu katalogta yer alan ürünlere ait fiyatlar tavsiye edilen perakende fiyatlarıdır.**

BOĞAZIÇI İTHALAT DIŞ TİCARET PAZARLAMA LTD. ŞTİ fiyatları ve faaliyet içinde bulunan ürün listesini değiştirme hakkına sahiptir.

BOĞAZIÇI İTHALAT DIŞ TİCARET PAZARLAMA LTD. ŞTİ. baskıdan kaynaklı hatalardan sorumlu değildir.

Broşürde yer alan ürünlere ait renkler, baskı sebebi ile farklılık gösterebilir.





# KERADOMO ARMATÜRLER

## Tek-kumandalı çıkartılabilir başlıklı BINGO STAR

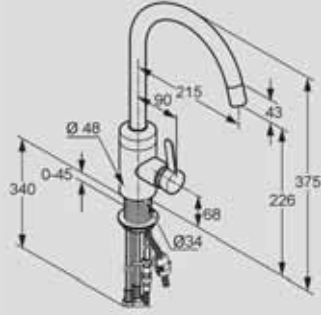

Ürün tanımı / Doku-renk	Ürün No.	TL
Tek-kumandalı armatür BINGO STAR çıkartılabilir başlıklı, krom	10082	12.990.00
Tek-kumandalı armatür BINGO STAR çıkartılabilir başlıklı, Lava	18082	13.990.00

## Tek-kumandalı armatür RETRO

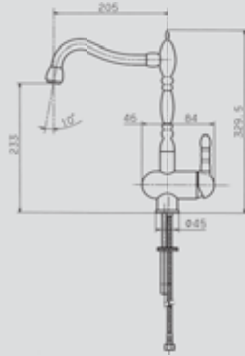



Ürün tanımı / Doku-renk	Ürün No.	TL
Tek-kumandalı armatür RETRO, krom	10055	19.800.00

## AKSESUARLAR



### Gömülebilir kumandalı gider düğmesi

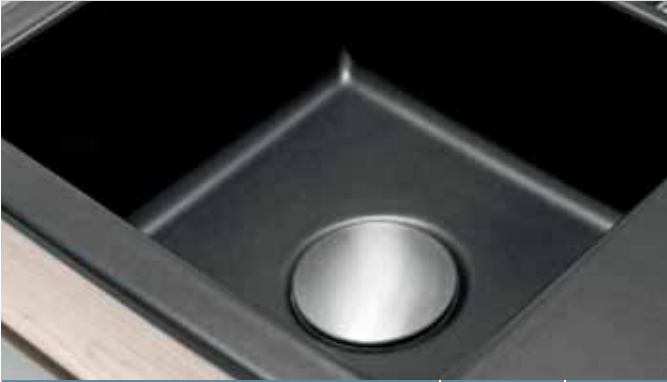

Ürün tanımı / Doku-renk	Ürün No.	TL
 Kumandalı gider düğmesi, krom	0872	2.300.00
 Kumandalı gider düğmesi, paslanmaz çelik	0871	2.450.00

### Gider kapağı



Ürün tanımı / Doku-renk	Ürün No.	TL
 Eviye gider kapağı, parlak çelik	0901	950.00
 Eviye gider kapağı, Satine paslanmaz çelik	0902	1.050.00

### Paslanmaz çelik katlanabilir ızgara



Ürün tanımı / Doku-renk	Ürün No.	TL
Paslanmaz çelik katlanabilir ızgara 310 x 450 mm	0841	3.550.00

### Sıvı sabunluk

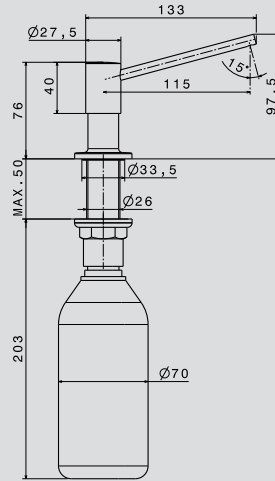

Plastik alt kısım yukarı bölümden doldurulmaktadır (500 ml)



Ürün tanımı / Doku-renk	Ürün No.	TL
Sıvı sabunluk, krom	0903	6.550.00
Sıvı sabunluk, Paslanmaz çelik	0904	7.100.00

# AKSESUARLAR VE YEDEK PARÇALAR

## YEDEK PARÇALAR



Ürün No.



TL

(Model no / tanım ve teslimat yılı belirtmek zorunludur.)

	<b>Alba gider (manuel 115 mm)</b> birçok parçadan oluşmaktadır (00792 & 00777): Bela 57, Bela 78, Bela 100, Cea 57, Genea 87, Kappa 86, Mera Eck, Mera 39, Mera 70, Mera 90, Mera 46, Mera 57, Mera Middle, Quanto 60, Mera 100SL, Siro 100, Mera 80, Quanto 90, Siro 90, Stema 80, Stema 90, (Zeta 32, Zeta 40, Zeta 50)	0873	1.650.00
	<b>Alba gider (otomatik 115 mm)</b> (Beta 100), Cea 100, Centra 90, Delta 86, Delta 90, Delta 100, Genea 100, Genea Double, Mera 60, Mera 100 Mera Double, Sigma 52, (Sigma 92), Sinus 87, Sinus Eck, Sinus Double, (Vega 46, Vega 78), Vega 100, Vega Eck, Vega Eck Plus, (Zeta 52), F and U variants	0770	1.650.00
	<b>Alba gider (otomatik 115 mm)</b> birçok parçadan oluşmaktadır (00792, 00776 & 00778): Bela 57, Bela 78, Bela 100, Cea 57, Genea 87, Kappa 86, Mera Eck, Mera 39, Mera 70, Mera 90, Mera 46, Mera 57, Mera Middle, Quanto 60, Mera 100SL, Siro 100, Mera 80, Quanto 90, Siro 90, Stema 80, Stema 90, (Zeta 32, Zeta 40, Zeta 50)	0874	2.750.00
	<b>TG gider (otomatik 115 mm)</b> (Alpha Ergo, Beta 100), Cea 100, Centra 60, Centra 90, Delta 86, Delta 90, Delta 100, Genea 100, Genea Double, Mera 60, Mera 100, Mera Double, Sigma 52, (Sigma 92), Sinus 87, Sinus Eck, Sinus Double, (Vega 46, Vega 78), Vega 100, Vega Eck, Vega Eck Plus, (Zeta 52), F and U variants	0773	2.750.00
	<b>Alba sifon kapağı 80 mm / manuel giderli drenaj set için</b> Bela 57, Bela 78, Bela 100, Cea 57, Genea 87, Kappa 86, Mera Eck, Mera 39, Mera 70, Mera 90, Mera 46, Mera 57, Mera Middle, Quanto 60, Mera 100SL, Siro 100, Mera 80, Quanto 90, Siro 90, Stema 80, Stema 90, (Zeta 32, Zeta 40, Zeta 50)	0777	690.00
	<b>TG sifon kapağı 80 mm / manuel giderli drenaj set için</b> (Beta 100), Cea 100, Centra 90, Delta 86, Delta 90, Delta 100, Genea 100, Genea Double, Mera 60, Mera 100, Mera Double, Sigma 52, (Sigma 92), Sinus 87, Sinus Eck, Sinus Double, (Vega 46, Vega 78), Vega 100, Vega Eck, Vega Eck Plus, (Zeta 52), F and U variants	0774	690.00
	<b>Alba sifon kapağı 80 mm / manuel giderli drenaj set için</b> Bela 57, Bela 78, Bela 100, Cea 57, Genea 87, Kappa 86, Mera Eck, Mera 39, Mera 70, Mera 90, Mera 46, Mera 57, Mera Middle, Quanto 60, Mera 100SL, Siro 100, Mera 80, Quanto 90, Siro 90, Stema 80, Stema 90, (Zeta 32, Zeta 40, Zeta 50)	0776	830.00
	<b>TG sifon kapağı 80 mm / manuel giderli drenaj set için</b> (Alpha Ergo, Beta 100), Cea 100, Centra 60, Centra 90, Delta 86, Delta 90, Delta 100, Genea 100, Genea Double, Mera 60, Mera 100, Mera Double, Sigma 52, (Sigma 92), Sinus 87, Sinus Eck, Sinus Double, (Vega 46, Vega 78), Vega 100, Vega Eck, Vega Eck Plus, (Zeta 52), F and U variants	0775	830.00
	<b>TG sifon kapağı 55 mm / manuel giderli küçük eviyeler için</b> (Beta 100), Mera 60, Mera 100	0772	690.00
	<b>Alba otomatik sifon kontrol kablosu</b> Bela 57, Bela 78, Bela 100, Cea 57, Genea 87, Kappa 86, Mera Eck, Mera 39, Mera 70, Mera 90, Mera 46, Mera 57, Mera Middle, Quanto 60, Mera 100SL, Siro 100, Mera 80, Quanto 90, Siro 90, Stema 80, Stema 90, (Zeta 32, Zeta 40, Zeta 50)	0778	1.150.00
	<b>TG otomatik sifon kontrol kablosu</b> (Alpha Ergo, Beta 100), Cea 100, Centra 60, Centra 90, Delta 86, Delta 90, Delta 100, Genea 100, Genea Double, Mera 60, Mera 100, Mera Double, Sigma 52, (Sigma 92), Sinus 87, Sinus Eck, Sinus Double, (Vega 46, Vega 78), Vega 100, Vega Eck, Vega Eck Plus, (Zeta 52), F and U variants	0781	1.150.00
	Paslanmaz çelik parlak otomatik sifon kumanda düğmesi yuvarlak 45 mm	0786	1.100.00
	Paslanmaz çelik saten otomatik sifon kumanda düğmesi yuvarlak 45 mm	0795	1.100.00

# AKSESUARLAR VE YEDEK PARÇALAR

Yedek parçalar	Ürün No.	TL	
<i>(Model no / tanım ve teslimat yılı belirtmek zorunludur.)</i>			
	Paslanmaz çelik parlak kare kumanda düğmesi 45 x 45 mm	0796	1.100.00
	Paslanmaz çelik saten kare kumanda düğmesi 45 x 45 mm	0785	1.100.00
	Yer problemi olması durumunda batarya kurulumu için ara parça	40001	650.00

Temizlik / Bakım / Onarım	Ürün No.	TL	
	Temizlik malzemesi BioTopp / 350 g. sünger dahildir (CleanPlus için değildir) Minimum sipariş 6 kutu - her biri 350 g.	0852	740.00
	Onarım-Boyama Kalemi Seramik eviyelerdeki küçük hasarlar için hızlı onarım için	210xx (Renk no., aşağıya bakınız)	420.00

## Standart renkler



## Özel renkler





# systemceram

KeraDomo-Küchenkeramik

www.systemceram.de



- Büroşürde yer alan fiyatlar tavsiye edilen (KDV dahil) perakende satış fiyatları olup 27 KASIM 2023 tarihinden itibaren geçerlidir.
- Boğaziçi İthalat Dış Tic. Paz. Ltd. Şti. önceden haber vermeksizin ürün kodu, görünüm, renk, model ve fiyatları değiştirme hakkına sahiptir.
- Vergi ve harç oranlarında oluşabilecek değişiklikler fiyatlara aynen yansıtılır.

**Boğaziçi**  
İthalat Dış Tic.  
Paz. Ltd. Şti.

Tel: 0.212.25107 07 (pbx)  
www.bogaziciithalat.com.tr